



www.procity.eu



NOUVEAUTÉS

2025

Borne **ANTI-BÉLIER**

>> Nouvelle finition : peint sur galva <<



CARACTÉRISTIQUES TECHNIQUES

- > Hauteur totale avec tête galbée :
 - 1238 mm (Ø 160 mm)
 - 1264 mm (Ø 219 mm)
 - 1270 mm (Ø 273 mm)
- > Hauteur hors sol conseillée : 800 mm
- > Épaisseur du métal : 4 mm
- > 3 versions disponibles :
 - avec couvercle acier
 - sans couvercle
 - avec couvercle Inox brossé (uniquement en Ø 160 et Ø 219 mm)

RECOMMANDATIONS DE POSE

- > Borne fournie vide avec un fer plat soudé à l'intérieur pour un positionnement aisé à l'aide d'un engin de levage
- > Remplir la borne de ferrailage puis de béton et ajouter la tête galbée, scellée dans le béton par son crochet

RÉFÉRENCES

	<small>NOUVEAUTÉ</small>		
	Galva	Peint sur galva	Peint sur zinc
Ø 160 mm	206517	206790	206516
Ø 160 mm couvercle Inox brossé	-	206791	206577
Ø 219 mm	206446	206792	206444
Ø 219 mm couvercle Inox brossé	-	206793	206539
Ø 273 mm	206447	206794	206445

FINITION PEINTURE

> Finition galva, peint sur galva ou peint sur zinc selon nos coloris

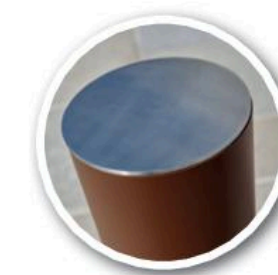

SCHÉMA

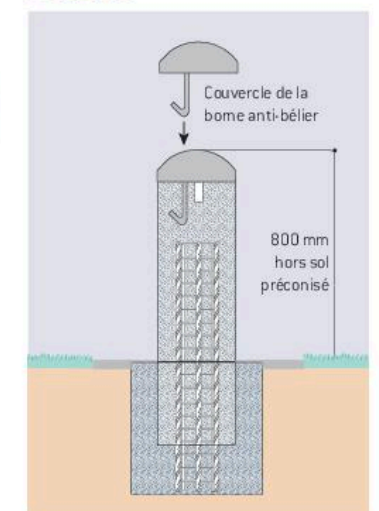

Support vélos à 2 étages **HORIZON**

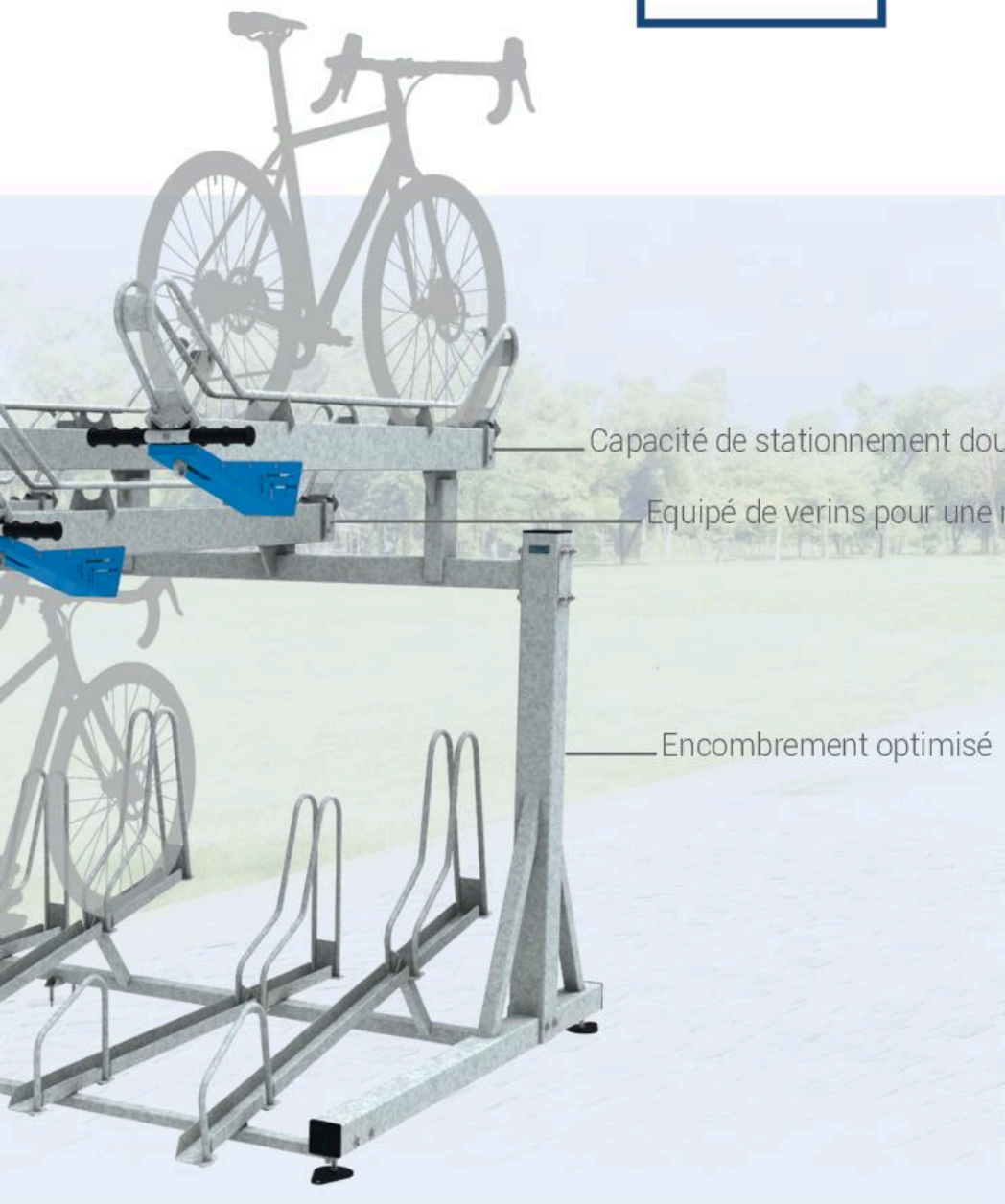

Capacité de stationnement double

Equipé de verins pour une manipulation aisée

Encombrement optimisé



CARACTÉRISTIQUES TECHNIQUES

- > Dimensions :
larg. 2830 x prof. 1801 x haut. 1788 mm
(hauteur totale approximative avec vélos : 2750 mm)
- > Module : 12 places (6 places par étage)
- > Structure : poteaux en tubes acier 90 x 90 mm et traverses en tube acier 70 x 70 mm
- > Rack supérieur assisté par vérin
- > Facile à manipuler et ne nécessite aucun effort pour l'utilisateur

RECOMMANDATIONS DE POSE

- > Pose sur pieds réglables
- > Prêt à monter

RÉFÉRENCES

Module initial 2 x 6 places	204790
Module complémentaire 2 x 6 places	204791

SCHÉMA

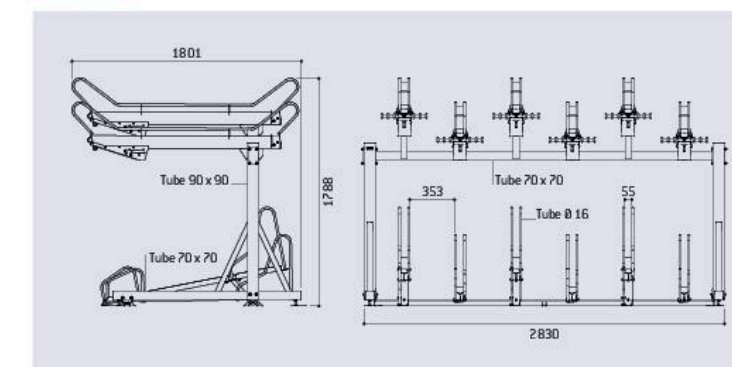

FINITION PEINTURE

- > Acier galvanisé



Galva



Réf. 204790 + 529922 + 529923



Barre accroche motos **MILAN**



CARACTÉRISTIQUES TECHNIQUES

- > Longueur : 1500 mm
- > Hauteur hors sol : 300 mm
- > Hauteur hors tout : 450 mm
- > Structure : lisse en tube acier 50 x 30 mm

RECOMMANDATIONS DE POSE

- > Fixation par scellement direct

RÉFÉRENCES

Galva	Peint sur galva
204113	204114

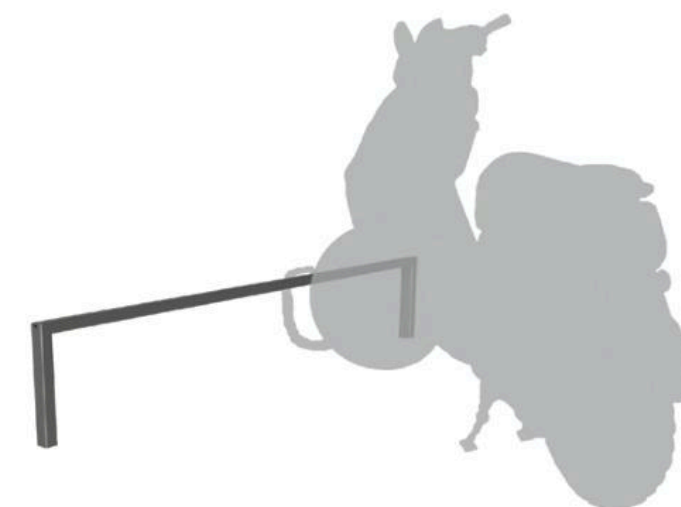

SCHÉMA

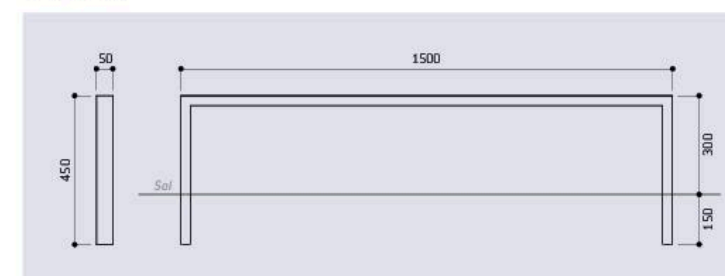

FINITION PEINTURE

- > Acier galvanisé ou peint sur galva selon nos coloris

					
RAL 3020	RAL 3004	RAL 5010	RAL 6005	RAL 8017	Galva
					
RAL 7044	RAL 9010	RAL 9005	Gris PROCITY® Aspect Corten		

Abri vélos **MODULO**



>> Nouveaux bardages en stratifié compact <<



Largeur 2500 mm - Profondeur 2000 mm



Largeur 5000 mm - Profondeur 2000 mm



Largeur 5000 mm - Profondeur 3400 mm



Réf. 529170
+ 207546

CARACTÉRISTIQUES TECHNIQUES

- > Dimensions : largeur 2500 x hauteur 2250
- > 2 profondeurs : 2000 ou 3400 mm
- > Structure : poteaux en tube acier 70 x 70 mm
- > Toiture : profilés en aluminium anodisés, traverses en tube acier 40 x 40 mm et panneaux en polycarbonate alvéolaire épaisseur 10 mm traité anti-UV
- > Extension : module complémentaire, largeur 2500 mm

RECOMMANDATIONS DE POSE

- > Pose par scellement direct ou sur platines réglables en hauteur (80 mm)

RÉFÉRENCES

	Scellement direct		Sur platines	
	Profondeur 2000 mm	Profondeur 3400 mm	Profondeur 2000 mm	Profondeur 3400 mm
Abri vélos Modulo - bardages en verre sécurisé				
Abri cycles initial sans bardage	529173	529193	599173	599193
Abri cycles complémentaire sans bardage	529174	529194	599174	599194
Abri vélos "tout-en-un" initial - Larg. 2500 mm (initial + bardage de fond + bardages latéraux)	529170	529190	599170	599190
Abri vélos "tout-en-un" - Larg. 5000 mm (initial + complémentaire + bardages de fond + bardages latéraux)	529171	529191	599171	599191
Abri vélos "tout-en-un" complémentaire - Larg. 2500 mm (complémentaire + bardage de fond)	529172	529192	599172	599192
Abri vélos Modulo - bardages en stratifié compact NOUVEAUTE				
Abri vélos "tout-en-un" initial - Larg. 2500 mm (initial + bardage de fond + bardages latéraux)	529213	529216	599213	599216
Abri vélos "tout-en-un" - Larg. 5000 mm (initial + complémentaire + bardages de fond + bardages latéraux)	529214	529217	599214	599217
Abri vélos "tout-en-un" complémentaire - Larg. 2500 mm (complémentaire + bardage de fond)	529215	529218	599215	599218
Options				
Bardage de fond en verre sécurisé - abri initial	529176		599176	
Bardage de fond en verre sécurisé - abri complémentaire	529177		599177	
Bardage latéral en verre sécurisé (1 côté - Lg 1315 mm)	529175			
Accroche motos (uniquement pour les abris en scellement direct)	209147			
Coupe-vent latéraux (la paire)	529679			

SCHÉMA

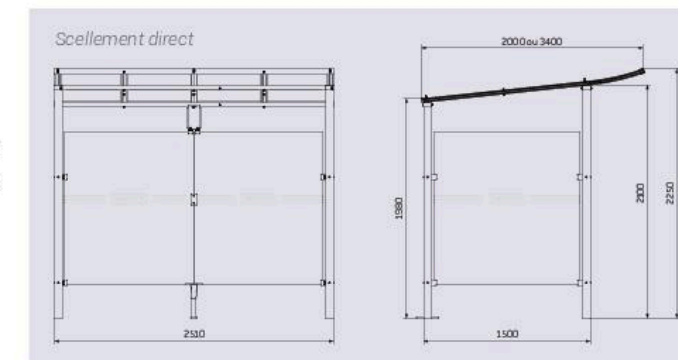

OPTIONS

- > Bardages de fond et latéraux : verre sécurisé épaisseur 5 mm ou en stratifié compact épaisseur 13 mm. Deux finitions au choix : chêne clair ou acajou
- > Accroche motos
- > Bavette coupe-vent latérale (la paire)
- > Supports et appuis cycles

FINITION PEINTURE

- > Peint sur galva selon nos coloris



Abri vélos et motos VOÛTE SÉCURISÉ "L"



- >> Modification du design de la porte <<
- >> Nouveaux bardages en tôle décorative <<
- >> Nouvelle option de fermeture par serrure connectée <<

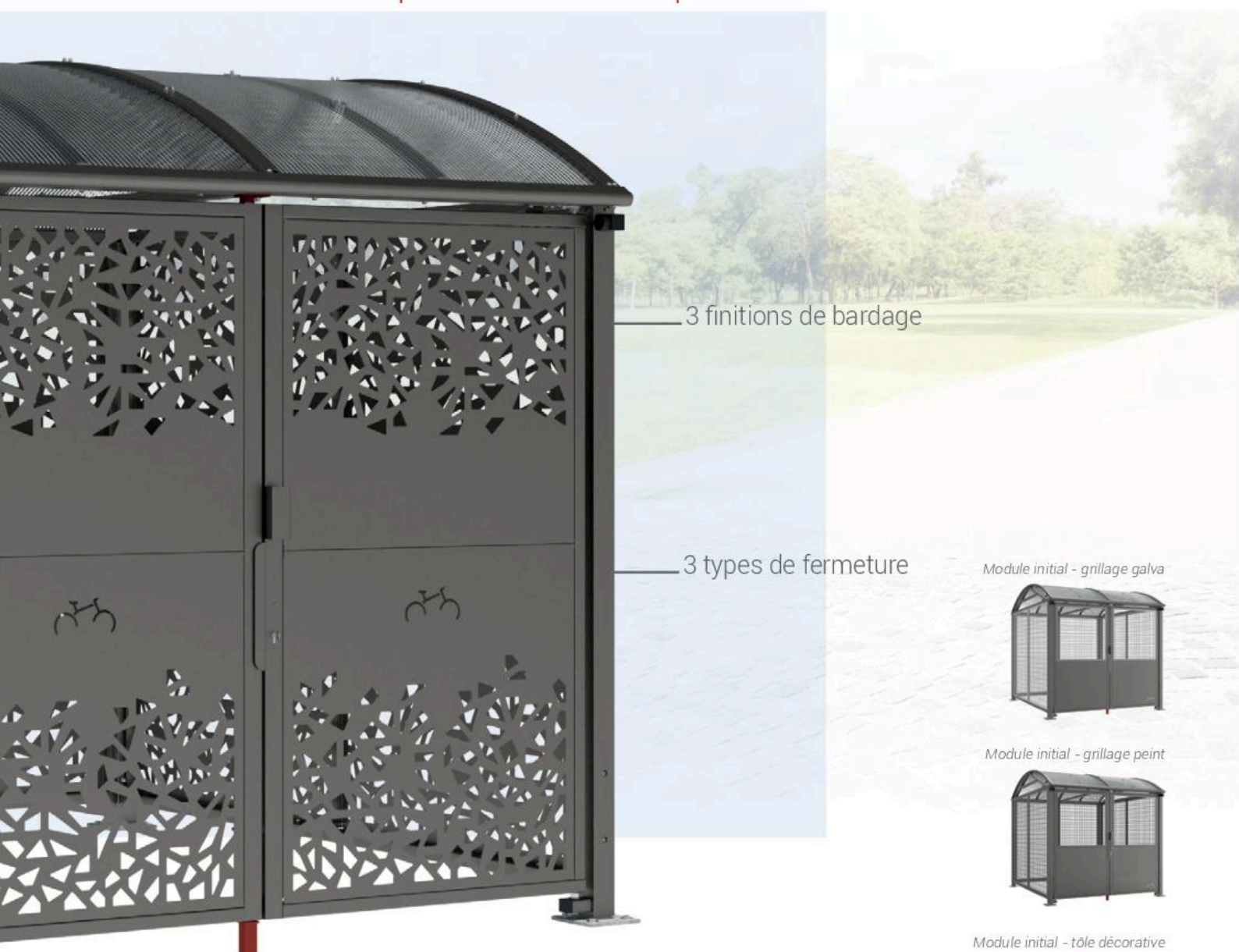

3 finitions de bardage

3 types de fermeture

Module initial - grillage galva



Module initial - grillage peint



Module initial - tôle décorative



CARACTÉRISTIQUES TECHNIQUES

- > Dimensions module initial : largeur 2520 x hauteur 2640 x profondeur 2830 mm
- > Structure : poteaux en acier galvanisé 80 x 80 mm
- > Toiture : traverses en acier 60 x 40 mm et gouttières en aluminium, peintes selon nos coloris, voûte en polycarbonate alvéolaire épaisseur 10 mm traité anti-UV. Renforts de toiture anti-intrusion
- > Bardages : tôle décorative épaisseur 1,2 mm ou grillage rectangulaire en fil de Ø 5 mm soudé sur un cadre en cornière acier galva ou peint sur galva
- > Double porte : partie haute en tôle décorative ou en grillage carré fil de Ø 5 mm, partie basse en tôle épaisseur 1,5 mm. Déverrouillage par clé européenne ou digicode mécanique ou serrure connectée (en option). Ouverture des portes de l'intérieur sans clés. Maintien des portes en position ouverte et fermée à l'aide d'un vérin
- > Extension : module complémentaire, largeur 2520 mm

RECOMMANDATIONS DE POSE

- > Pose sur platines galva 200 x 200 mm, pieds réglables en hauteur, chevilles à expansion fournies

OPTIONS

- > Éclairage LED : LED monté sur tube aluminium, à fixer. Alimentation 220V, branchement à réaliser par un professionnel (disjoncteur non fourni)
- > Serrure connectée : permet un accès par smartphone ou par badge (en remplacement de la fermeture clé européenne). Simple d'installation et sans raccordement électrique

RÉFÉRENCES

	Grillage en galva	Grillage peint	Tôle décorative
Abri cycles voûte sécurisé - fermeture clé européenne			
Abri vélos initial avec bardages et portes	529090	529091	529097
Abri vélos complémentaire avec bardages et portes	529092	529093	529098
Abri cycles voûte sécurisé - fermeture par digicode			
Abri vélos initial avec bardages et portes	529092D	529091D	529097D
Abri vélos complémentaire avec bardages et portes	529092D	529093D	529098D
Options			
Option éclairage LED		509041	
Option serrure connectée NOUVEAUTÉ		529089	

FINITION PEINTURE

- > Structure et bardages tôles : peint sur galva selon nos coloris
- > Grillage : galva ou peint sur galva

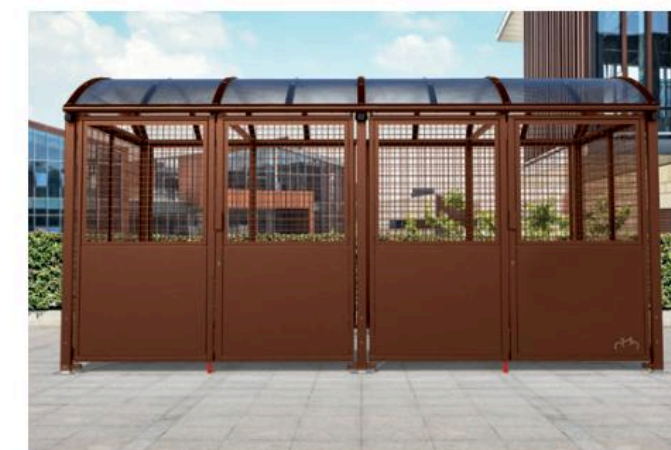

Réf. 529091 + 529093

SCHÉMA

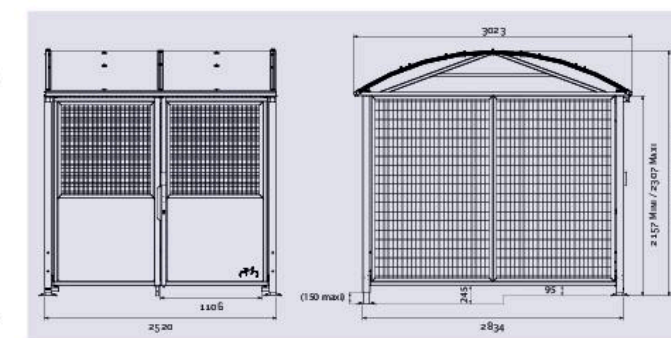

Réf. 529097

Accédez à la vidéo du produit

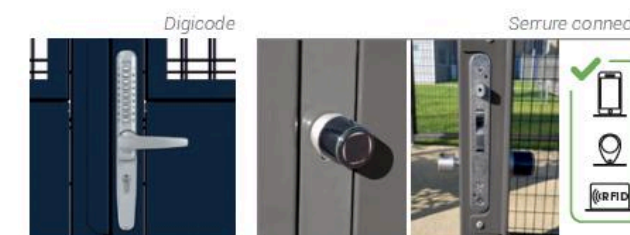

Abri vélos et cyclomoteurs VOÛTE SÉCURISÉ "XL"

ÉLIGIBLE
alvéole+

- >> Modification du design de la porte <<
- >> Nouveaux bardages en tôle décorative <<
- >> Nouvelle option de fermeture par serrure connectée <<

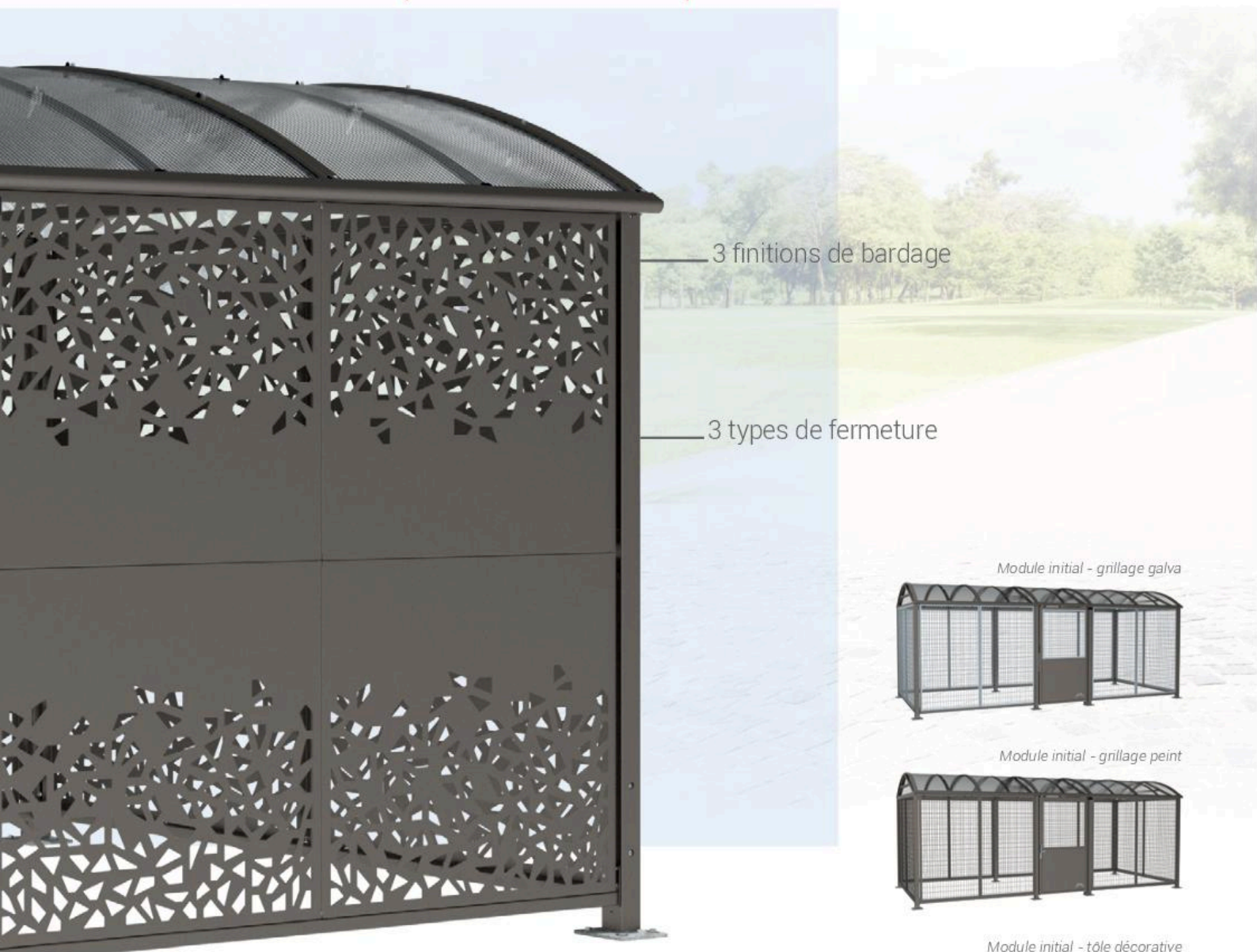

3 finitions de bardage

3 types de fermeture

Module initial - grillage galva



Module initial - grillage peint



Module initial - tôle décorative



CARACTÉRISTIQUES TECHNIQUES

- > Dimensions : largeur 6225 x hauteur 2646 x profondeur 2834 mm
- > Structure : poteaux en acier galvanisé 80 x 80 mm
- > Toiture : traverses en acier 40 x 60 mm et gouttières en aluminium, peintes selon nos coloris, voûte en polycarbonate alvéolaire épaisseur 10 mm traité anti-UV. Renforts de toiture anti-intrusion
- > Bardages : tôle décorative ou épaisseur 1,2 mm ou grillage rectangulaire en fil de Ø 5 mm soudé sur un cadre en cornière acier galva ou peint sur galva
- > Simple porte : partie haute en tôle décorative ou en grillage carré fil de Ø 5 mm, partie basse en tôle épaisseur 1,5 mm. Déverrouillage par clé européenne, digicode mécanique ou serrure connectée (en option). Ouverture de la porte de l'intérieur sans clés. Maintien de la porte en position ouverte et fermée à l'aide d'un vérin

RECOMMANDATIONS DE POSE

- > Pose sur platines galva 200 x 200 mm, pieds réglables en hauteur, chevilles à expansion fournies

OPTIONS

- > Éclairage LED : ruban de LED intégré à la structure et monté en usine. Alimentation 220V, branchement à réaliser par un professionnel (disjoncteur non fourni)
- > Serrure connectée : permet un accès par smartphone ou par badge (en remplacement de la fermeture clé européenne). Simple d'installation et sans raccordement électrique

SCHÉMA

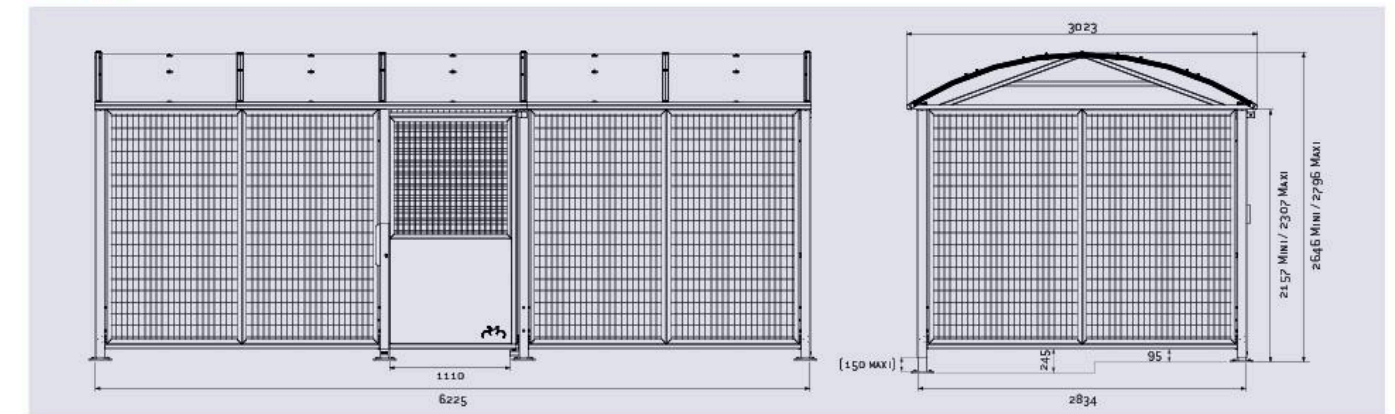

RÉFÉRENCES

	Grillage en galva	Grillage peint	Tôle décorative
Abri initial avec bardages et porte fermeture clé européenne	529095	529096	529094
Abri initial avec bardages et porte fermeture par digicode	529095D	529096D	529094D
Option			
Option éclairage LED		509041	
Option serrure connectée NOUVEAUTÉ		529089	



Réf. 529094D



Réf. 529095

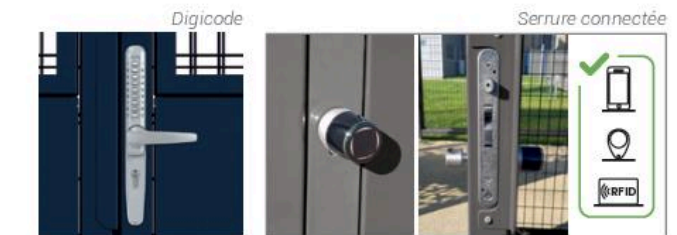

FINITION PEINTURE

- > Structure et bardages tôles : peint sur galva selon nos coloris
- > Grillage : galva ou peint sur galva



Abri vélos SÉCURISÉ HORIZON



Peut accueillir des racks à vélo simple ou double étages

Peut être prolongé à l'infini

Bardages tout acier



Bardages mixte acier et bois



Bardages tout bois



CARACTÉRISTIQUES TECHNIQUES

- > 2 dimensions :
 - largeur 4000 mm : hauteur 2980 x profondeur 3070 mm
 - largeur 6000 mm : hauteur 3130 x profondeur 3070 mm
- > Structure : poteaux en acier galvanisé 70 x 70 mm
- > Toiture : traverses tube acier 90 x 50 mm, épaisseur 3 mm et panneaux en tôle épaisseur 1,25 mm
- > Bardages : tôle décorative, épaisseur 2 mm, et/ou en bois résineux épaisseur 36 mm
- > Simple porte : en tôle. Déverrouillage par clé européenne, digicode mécanique ou serrure connectée (en option). Ouverture de la porte de l'intérieur sans clés. Maintien de la porte en position ouverte et fermée à l'aide d'un vérin

RECOMMANDATIONS DE POSE

- > Pose sur platines galva, pieds réglables en hauteur, chevilles à expansion fournies

OPTIONS

- > Casquette : en tôle pliée, épaisseur 2 mm
- > Support vélos : en tôle pliée, épaisseur 3 mm
- > Fermeture par digicode (nous consulter)
- > Serrure connectée : permet un accès par smartphone ou par badge (en remplacement de la fermeture clé européenne). Simple d'installation et sans raccordement électrique
- > Éclairage LED : LED monté sur tube aluminium, à fixer. Alimentation 220V, branchement à réaliser par un professionnel (disjoncteur non fourni)

RÉFÉRENCES

	Largeur 4000 mm	Largeur 6000 mm
Abri vélos Horizon - bardages tout acier		
Abri modulable initial	529902	529900
Abri modulable complémentaire	529903	529901
Abri vélos Horizon - bardages mixte acier et bois		
Abri modulable initial	529912	529910
Abri modulable complémentaire	529913	529911
Abri vélos Horizon - bardages tout bois		
Abri modulable initial	529922	529920
Abri modulable complémentaire	529923	529921
Options		
Casquette	529990	
Support vélo	529991	
Signalétique symbole "vélo" (la paire)	529403	
Sticker "Parc à vélos"	529993	
Éclairage LED	509041	
Serrure connectée	529089	

FINITION PEINTURE

- > Acier peint sur galva selon nos coloris
- > Bois en résineux brut



Réf. 529912 + 529913 + 529990 + 529991 + 529403 + 529993



Réf. 529920 + 529921 + 529990 + 529991 + 529403 + 529993

SCHÉMA

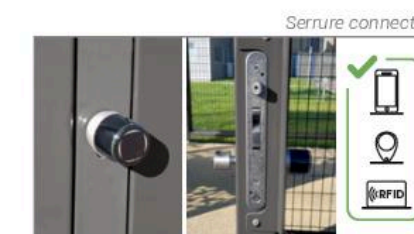
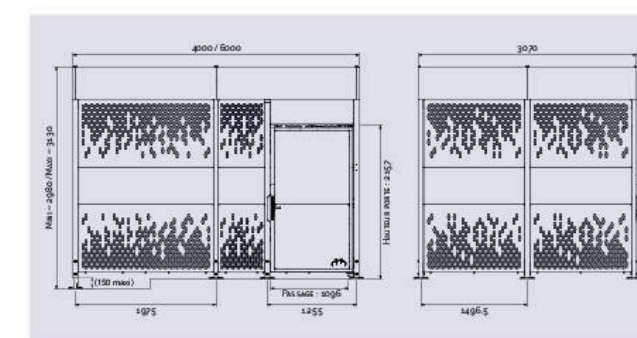

SERRURE CONNECTÉE



CARACTÉRISTIQUES TECHNIQUES

Ouverture par :

- > Smartphone : Bluetooth Smart 5.0
Smartphone avec application gratuite
ARGO ISÉO (IOS ou ANDROID) :



- > Carte RFID/ badge VIGIK (uniquement technologie
RFID 13,56MHz, Mifare Classic et Mifare DESFire)
(non fourni, à acheter auprès de ISÉO)
- > Paramétrages possibles : plage jour, plage horaire,
durée d'ouverture (5 sec. d'origine / réglable
de 1 à 30 sec.)

Autonome sur batterie :

- > Type : 3V type CR123 – Lithium
- > Durée de vie : 2/3 ans - 20 000 cycles
- > Fournie mais non montée d'origine. Nécessite un
outillage pour la monter (fourni dans le pack SPL)
- > Alerte de fin de vie : 3 niveaux d'information ; pour les
utilisateurs et pour l'administrateur mais uniquement
à proximité de la serrure (possible à distance avec
l'abonnement et le logiciel ISEO V364 ON AIR)
- > Remplacement possible de l'extérieur / porte fermée.
Disponible couramment dans le commerce

Administration :

- > Maximum de 300 utilisateurs (tous supports
confondus) avec 1 lot de 3 badges "MASTER"
(fourni dans le pack SPL) + programmation avec le
smartphone à proximité de la serrure. Voir manuel
d'utilisation

Indice de protection :

- > IP 66

Garantie produit :

- > 3 ans

Historique :

- > 1 000 derniers événements

RECOMMANDATIONS DE POSE

- > Compatibilité avec serrures mécaniques :
cylindre profil européen (DIN18252)

OPTION

À souscrire directement auprès
de ISÉO (www.iseo.com)



- > Alerte de fin de vie de la batterie à distance avec
l'abonnement et le logiciel ISEO V364 ON AIR
- > Pour plus de 300 utilisateurs et programmation
à distance : version avec abonnement logiciel
ISEO V364 ON AIR (licence annuelle)

RÉFÉRENCE

Serrure connectée	529089
-------------------	--------

FINITION

- > Inox et noir

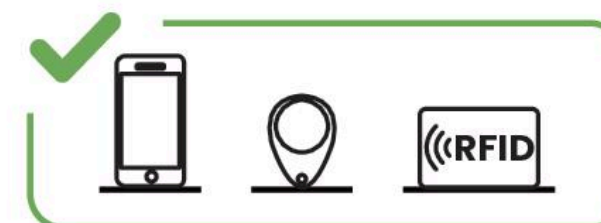
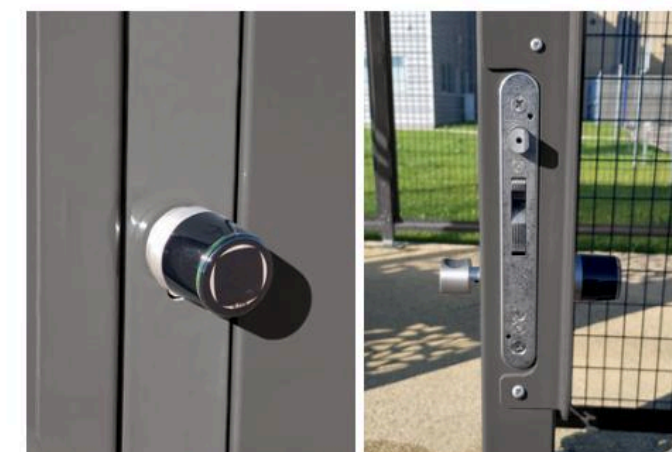

COMPATIBILITÉ ABRIS SÉCURISÉS PROCITY® :

- > Abri vélos et motos Voûte sécurisé "L"
- > Abri vélos et cyclomoteurs Voûte sécurisé "XL"
- > Abri vélos sécurisé Horizon

SCHÉMA

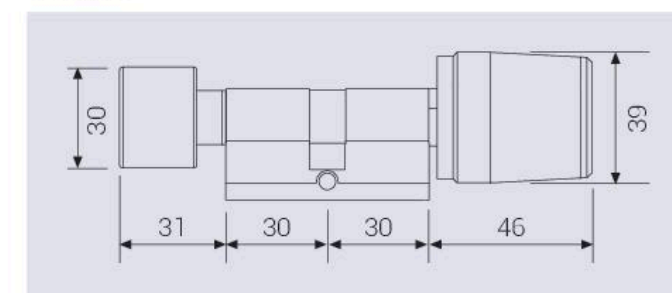
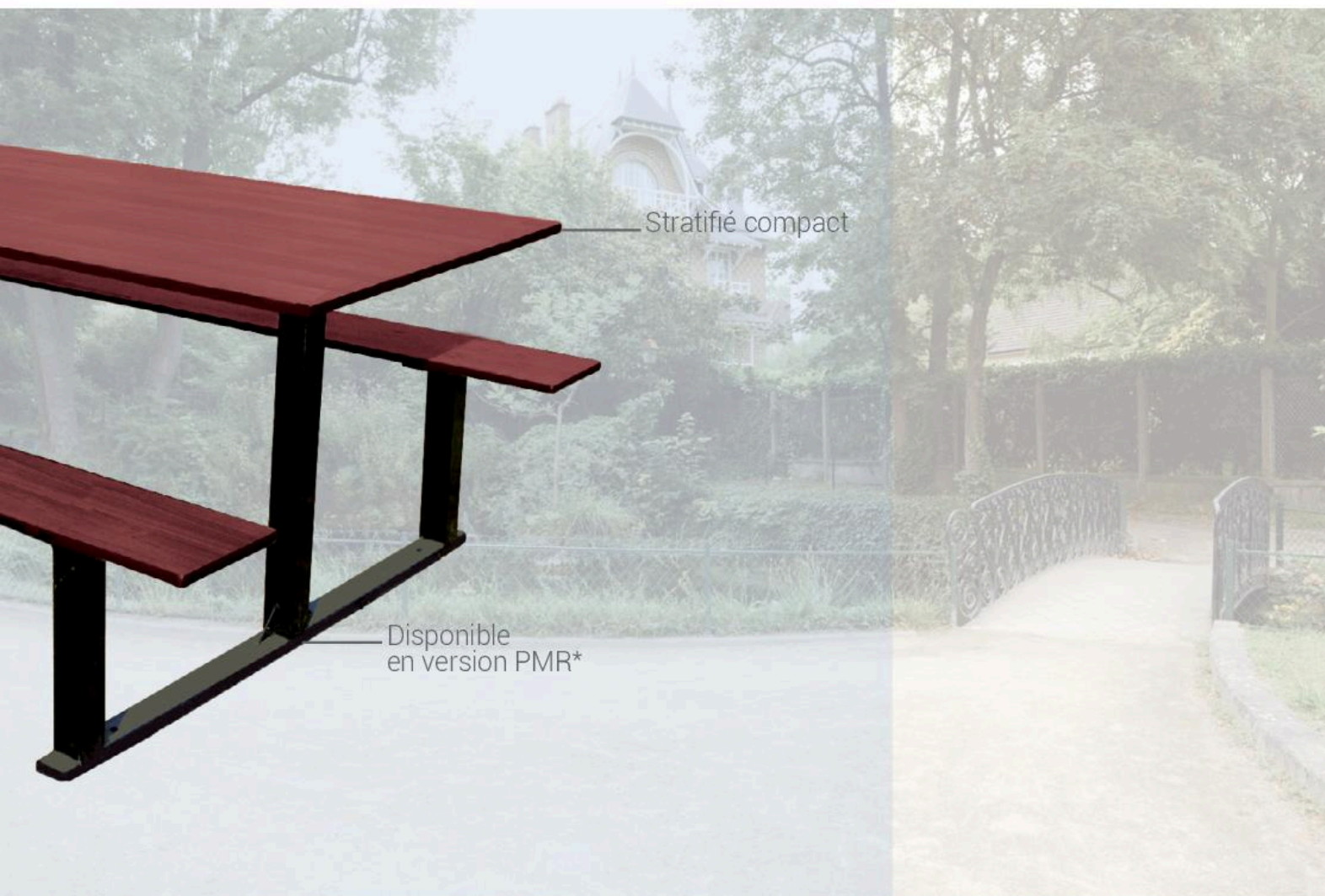

Table de pique-nique **RIGA**

>> Option rallonge PMR* <<



CARACTÉRISTIQUES TECHNIQUES

- > Version standard, disponible en version PMR* grâce à l'option rallonge
- > Dimensions : longueur 1500 x largeur 1415 x hauteur 750 mm
- > Structure : tubes acier peints
- > Assises et plateau de table : stratifié compact épaisseur 18 mm, finition acajou

RECOMMANDATIONS DE POSE

- > Fixation sur platines
- > Prêt à monter

OPTION

- > Ralonge PMR* de 500 mm en stratifié compact pour 1 ou 2 côtés

RÉFÉRENCES

Table Riga	209472	
Option rallonge PMR* (l'unité)	209474	NOUVEAUTÉ

SCHÉMA

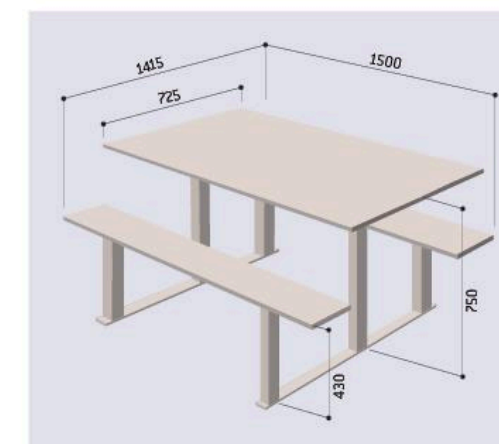

FINITION PEINTURE

- > Acier peint sur zinc selon nos coloris
- > Stratifié compact finition acajou



Réf. 209472



Réf. 209472 + 209474



Réf. 209472

Table de pique-nique **VALENCE**

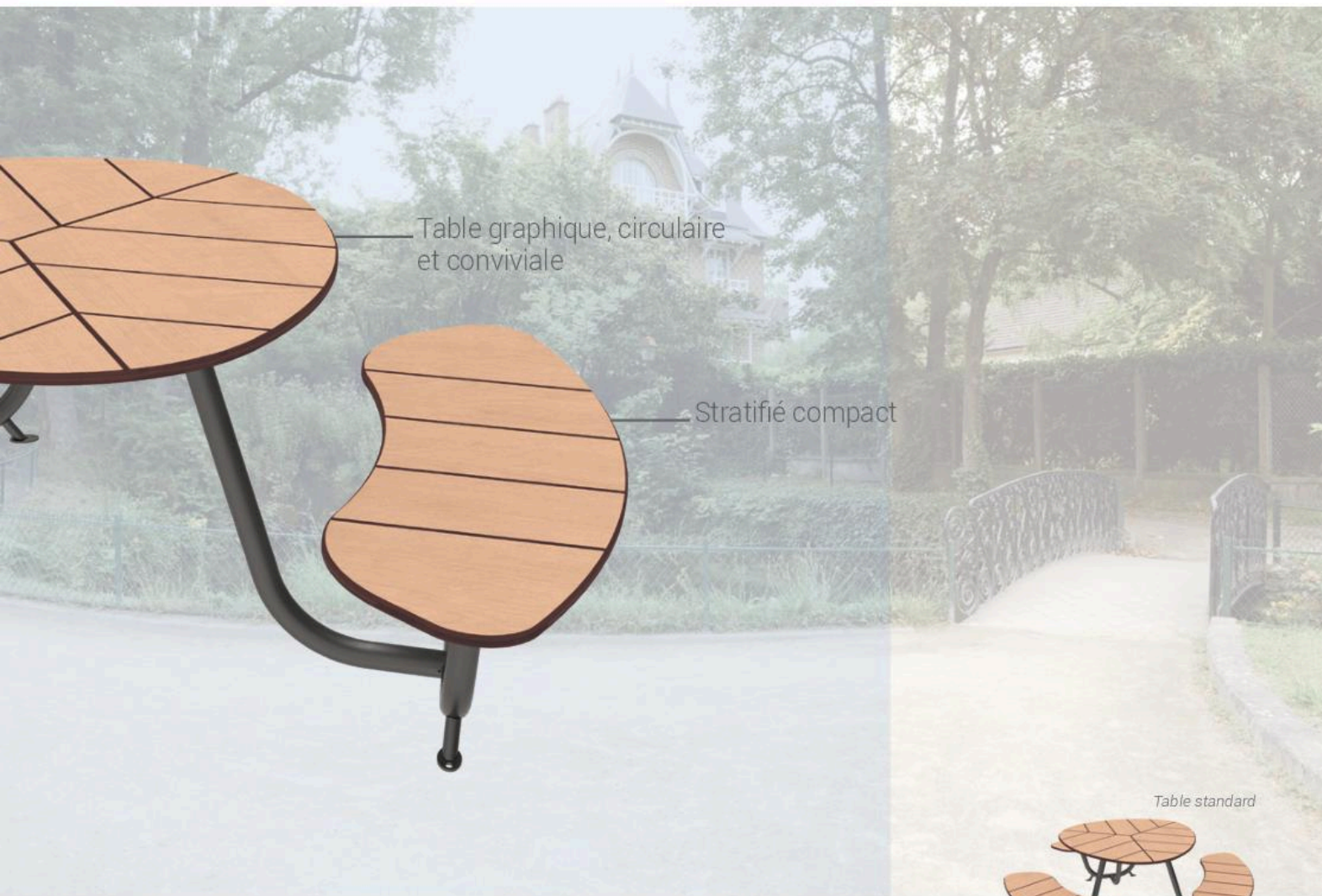

CARACTÉRISTIQUES TECHNIQUES

- > Deux versions : standard et PMR*
- > Dimensions : Ø 2174 x hauteur 750 mm
- > Structure : tubes acier peints
- > Assises et plateau de table : stratifié compact épaisseur 18 mm, finition chêne clair

RECOMMANDATIONS DE POSE

- > Fixation sur platines
- > Prêt à monter

RÉFÉRENCES

Table Valence standard	209475
Table Valence PMR*	209476

SCHÉMA



Réf. 209475



FINITION PEINTURE

- > Acier peint sur zinc selon nos coloris
- > Stratifié compact finition chêne clair



Corbeille **KUB. TRI SÉLECTIF** 2 x 60 litres

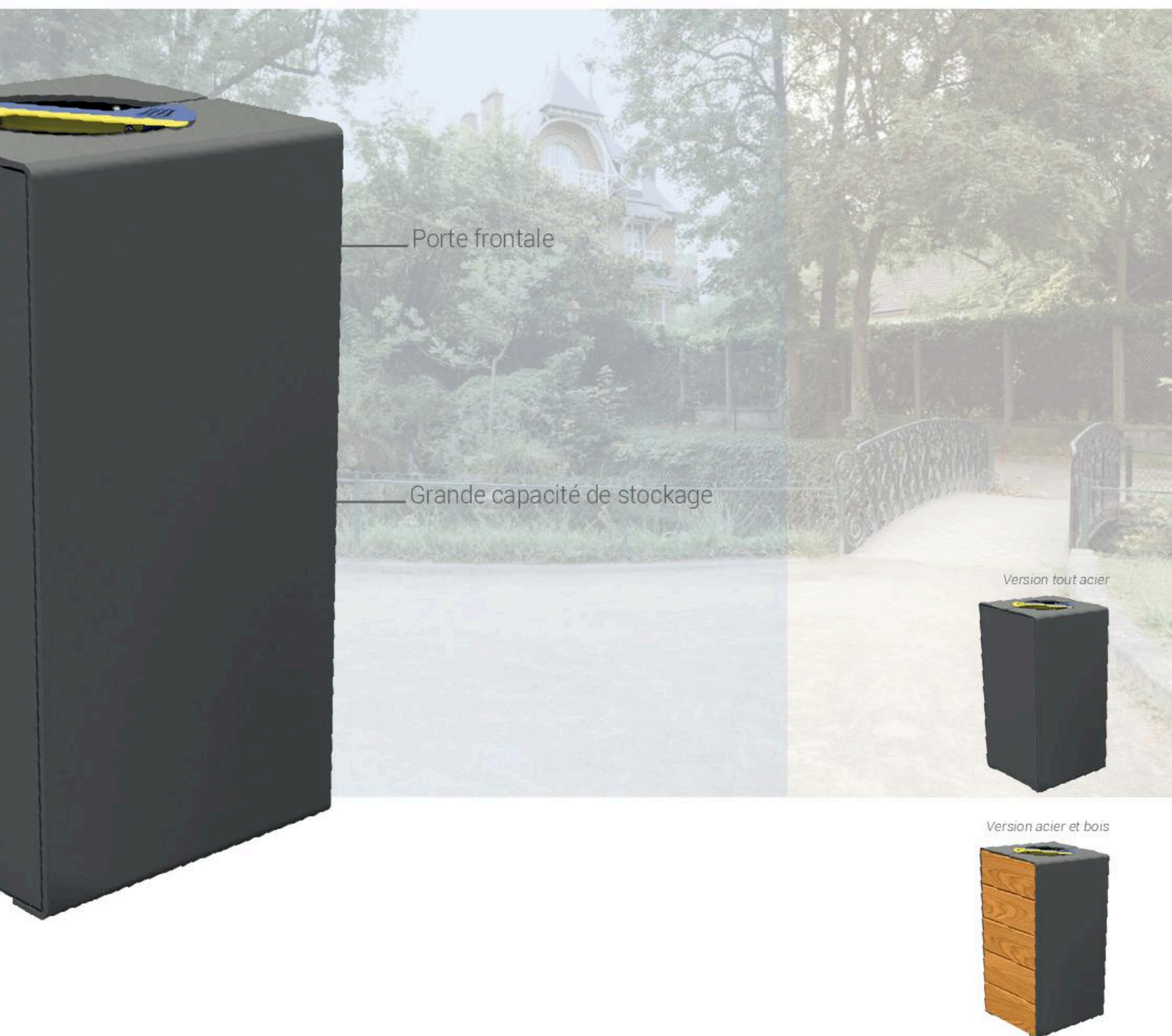

CARACTÉRISTIQUES TECHNIQUES

- > Dimensions : longueur 450 x largeur 450 x hauteur 750 mm
- > Contenance : porte sac recevant deux sacs de 60 litres (sac non fournis)
- > Système d'ouverture : porte frontale, verrouillage par clé triangle
- > Structure :
 - Version acier et bois : acier et deux faces en bois exotique épaisseur 22 mm
 - Version tout acier : acier

RECOMMANDATIONS DE POSE

- > Fixation par tiges d'ancrage (non fournies)

OPTION

- > Écrase cigarette en inox à coller

RÉFÉRENCES

Version acier et bois	306181
Version tout acier	306180
Option	
Écrase cigarette	208181

SCHÉMA

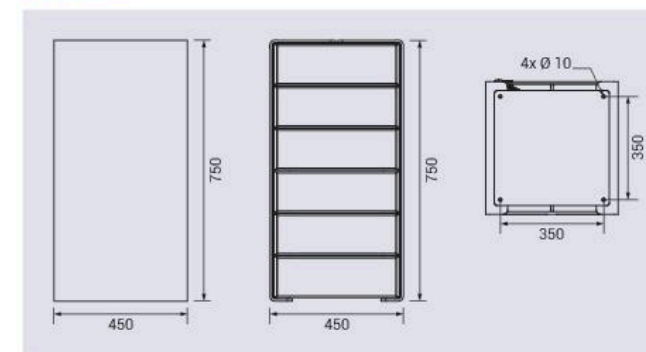

FINITION PEINTURE

- > Acier peint sur zinc selon nos coloris en monochrome ou bicolore (pour la version tout acier)
- > Bois finition brute, acajou ou chêne clair

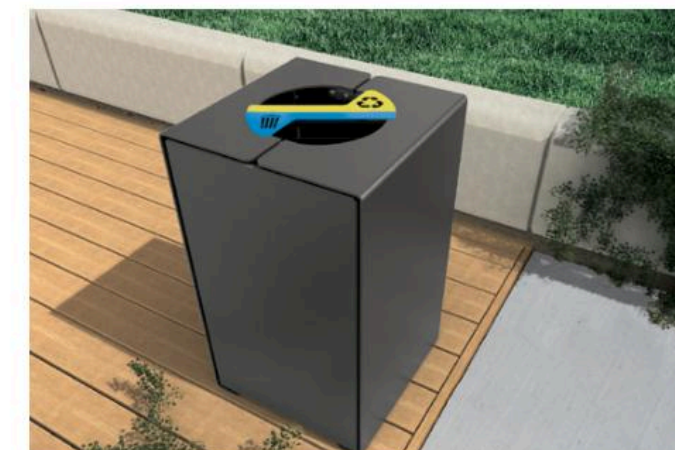

Réf. 306180



Réf. 306180



Réf. 306181

Abri conteneurs **MODULO**

>> Bardage de retour en longueur 2500 mm <<



CARACTÉRISTIQUES TECHNIQUES

- > Dimensions : largeur 2500 ou 5000 mm
- > Trois profondeurs : 2000, 3400 ou 4800 mm
- > Toiture : profilés en aluminium anodisés, traverses en tube acier 40 x 40 mm et panneaux en polycarbonate alvéolaire épaisseur 10 mm traité anti-UV
- > Panneaux : stratifié compact, épaisseur 13 mm, hauteur 1500 mm (composés de 7 lames). Deux finitions au choix : chêne clair ou acajou

RECOMMANDATIONS DE POSE

- > Pose par scellement direct ou sur platines réglables en hauteur (max 80 mm)

OPTION

- > Bardage de retour avant en stratifié compact

RÉFÉRENCES

	Scellement direct		Sur platines	
	Lg 2500 mm	Lg 5000 mm	Lg 2500 mm	Lg 5000 mm
Profondeur 2000 mm	529780	529781	599780	599781
Profondeur 3400 mm	529782	529783	599782	599783
Profondeur 4800 mm	529784	529785	599784	599785
Option : bardage de retour avant				
Longueur 1400 mm	529787		599787	
Longueur 2500 mm	NOUVEAUTÉ	529788	599788	



Réf. 529702 + 529707



Réf. 529780

SCHÉMA

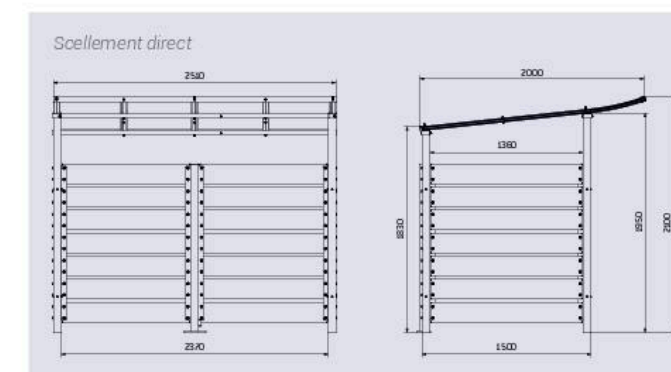

FINITION PEINTURE

- > Acier peint sur galva selon nos coloris
- > Profilés en aluminium anodisés
- > Panneaux en stratifié compact, finitions au choix : chêne clair ou acajou



Réf. 599781

Abri conteneurs & biodéchets **BERLIN**

>> Abri pour 1 conteneur <<



CARACTÉRISTIQUES TECHNIQUES

- > Deux dimensions :
 - pour 2 conteneurs (max. 360 litres chaque* ou un grand de max. 770 litres**): largeur 1554 x hauteur 1400 x profondeur 943 mm
 - pour 1 conteneur (max. 360 litres*): largeur 792 x hauteur 1280 x profondeur 943 mm
- > Structure en tôle galvanisée
- > Bardage de fond : avec ou sans bardage de fond
- > Système d'ouverture : double porte battante, verrouillage par clé triangle
- > Trappes supérieures : ouverture et fermeture assistées d'un vérin, verrouillage par clé triangle



Réf. 208190

RECOMMANDATIONS DE POSE

- > Pose sur platines par goujons d'ancrage (non fournis), trous ø 9 mm

OPTION

- > Gabarit de positionnement pour conteneur 240 litres. Inclus dans la version simple



Réf. 208194 + 208132

RÉFÉRENCES

	Abri pour 2 conteneurs		Abri pour 1 conteneur
	Trappes monochromes	Trappes jaune et bleue	Monochrome ou bicolore
Cache-conteneurs sans tôle de fond	208190	208192	208194
Cache-conteneurs avec tôle de fond	208191	208193	208195
Option			
Gabarit de positionnement pour conteneur 240 litres	208189	inclus	

FINITION PEINTURE

- > Structure peinte sur galva selon nos coloris
- > Trappes monochromes peintes sur galva selon nos coloris ou bicolore (bleu RAL 5010 et jaune RAL 1023). Autres couleurs nous consulter



Réf. 208194 + 208132



Réf. 208192 + 208189

* Nous recommandons des conteneurs de minimum 240 litres pour une utilisation optimale. ** Dimensions maximum d'un conteneur : largeur 1455 x profondeur 872 mm.

Lisse de bordure **MILAN**

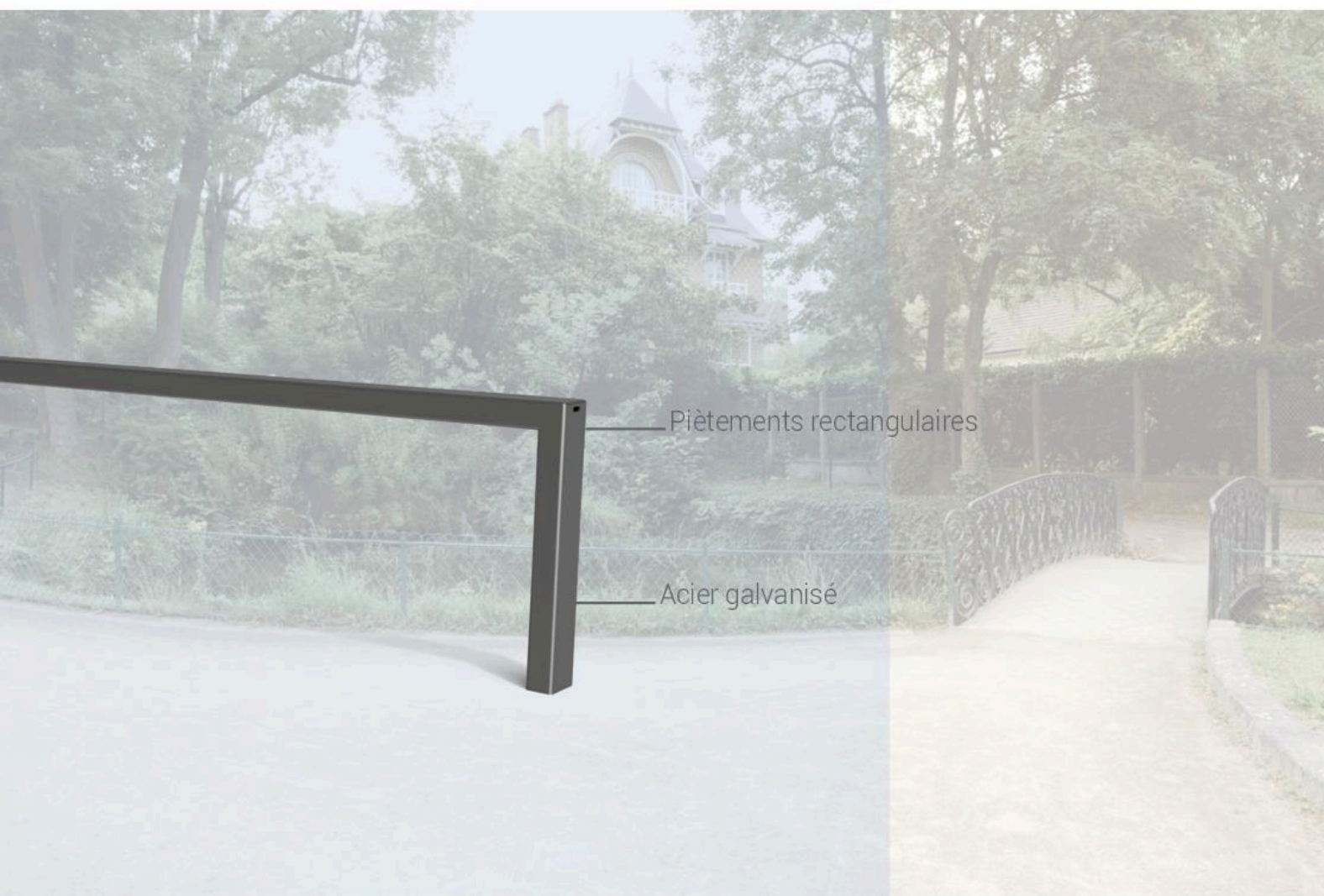

CARACTÉRISTIQUES TECHNIQUES

- > Longueur : 1500 mm
- > Hauteur hors sol : 300 mm
- > Hauteur hors tout : 450 mm
- > Structure : lisse en tube acier 50 x 30 mm

RECOMMANDATIONS DE POSE

- > Fixation par scellement direct

RÉFÉRENCES

Galva	Peint sur galva
204113	204114



SCHÉMA

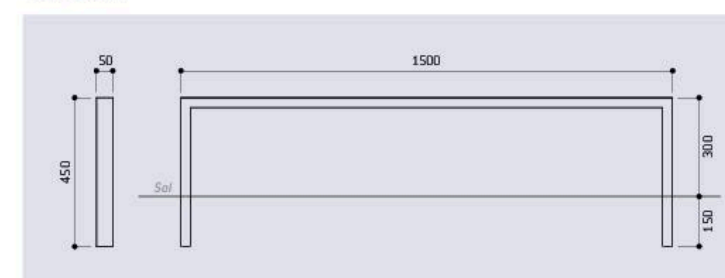

FINITION PEINTURE

- > Acier galvanisé ou peint sur galva selon nos coloris

					
RAL 3020	RAL 3004	RAL 5010	RAL 6005	RAL 8017	Galva
					
RAL 7044	RAL 9010	RAL 9005	Gris PROCITY® Aspect Corten		

Barrière universelle **TOURNANTE "XL"**

>> Nouveau : kit de pose indépendant disponible <<
>> Changement de la référence <<

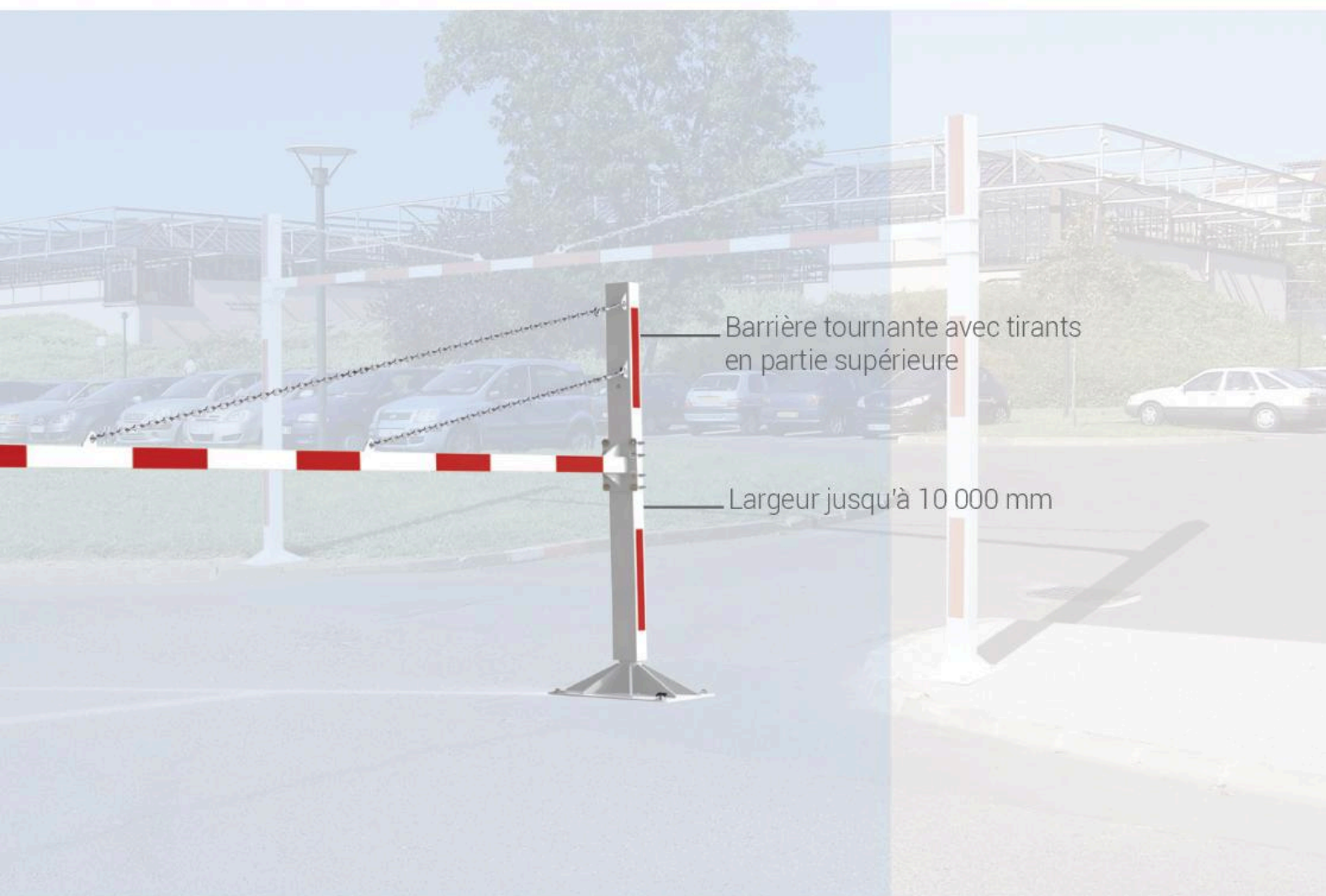

CARACTÉRISTIQUES TECHNIQUES

- > Largeur : modulable de 6050 à 10000 m (distance entre l'axe de rotation et l'extrémité de la barrière)
- > Structure en tubes acier 120 x 120 mm et 80 x 80 mm prolongée par une lisse alu 70 x 70 mm
- > Hauteur : 1,1 m
- > Fermeture par goupille et cadenas fournis
- > Second poteau de réception pour verrouillage en position "ouverte" fourni



RECOMMANDATIONS DE POSE

- > Fixation sur platines avec crosses de scellement dans kit de pose
- > Le kit de pose indépendant de la barrière vous offre l'opportunité de préparer vos massifs de scellement de façon anticipée

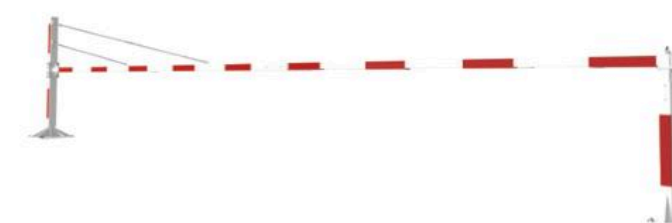

RÉFÉRENCES

Barrière universelle tournante "XL"	203195
Kit de pose NOUVEAUTÉ	202624

SCHÉMA

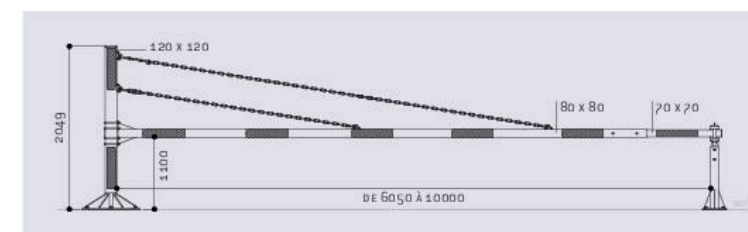

FINITION PEINTURE

- > Laquée blanc sur galva avec bandes réflectos rouges rétro réfléchissantes



blanc avec bandes rouges

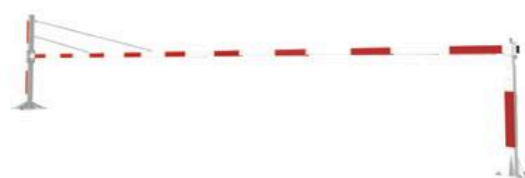

Barrière **TOURNANTE**

>> Nouveau : kit de pose indépendant disponible <<
>> Nouvelle longueur : 1800 mm <<



CARACTÉRISTIQUES TECHNIQUES

- > 4 longueurs :
 - 1400 mm
 - 1800 mm
 - 2300 mm
 - 3000 mm
- Les longueurs 2300 et 3000 mm sont équipées d'un tube vertical permettant l'installation d'un panneau de signalisation
- > Passage utile : 1250, 1660, 2150 et 2930 mm suivant modèle
- > Structure en tubes acier Ø 60 mm (Ø 50 mm pour longueur 1400 mm)
- > Système d'ouverture : fût monté sur pivot
- > Fermeture par goupille Ø 20 mm et cadenas (fournis)
- > Blocage possible à 90° en position ouverte

RECOMMANDATIONS DE POSE

- > Fixation sur platines avec crosses de scellement dans kit de pose
- > Le kit de pose indépendant de la barrière vous offre l'opportunité de préparer vos massifs de scellement de façon anticipée

OPTION

- > Fermeture par clé triangle de 14 prisonnière

RÉFÉRENCES

	Galva	Peint/galva	Kit de pose
Long. 1400 mm	203137	203138	203601
Long. 1800 mm	203142	203143	203601
Long. 2300 mm	203132	203133	203601
Long. 3000 mm	203135	203136	203602

FINITION PEINTURE

- > Acier galvanisé ou peint sur galva selon nos coloris



SCHÉMAS

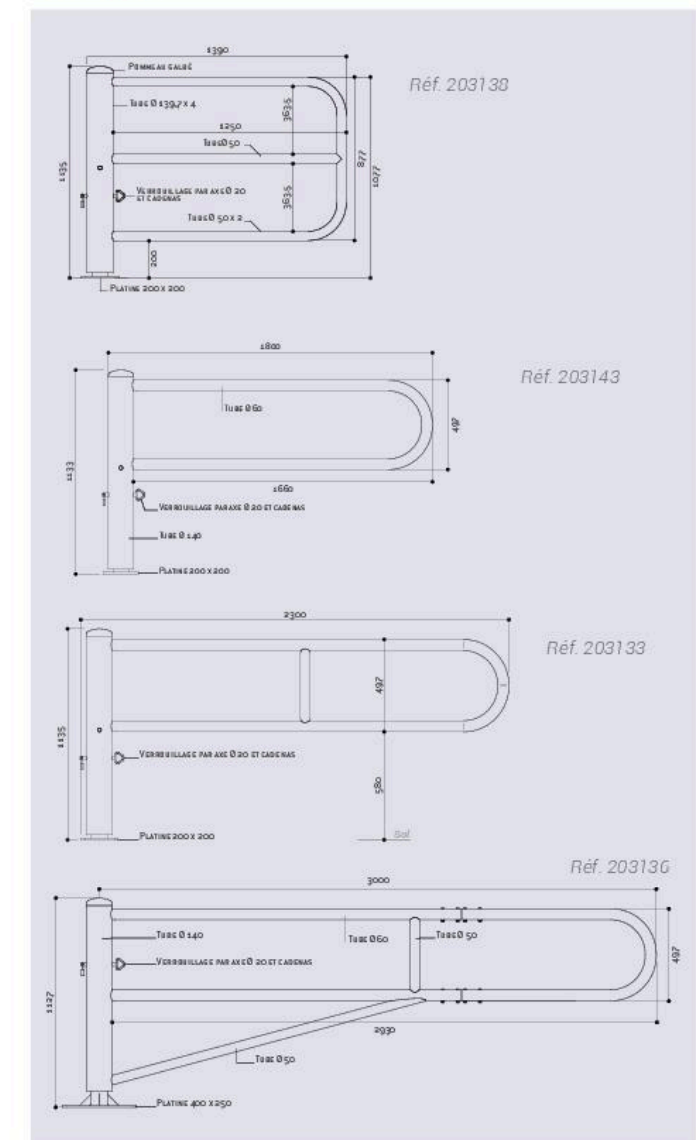

PLAN DE SCHELLEMENT

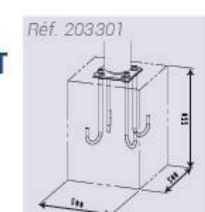

Barrière tournante **TROMBONE**

>> Nouveau : kit de pose indépendant disponible <<

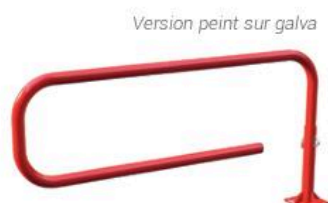
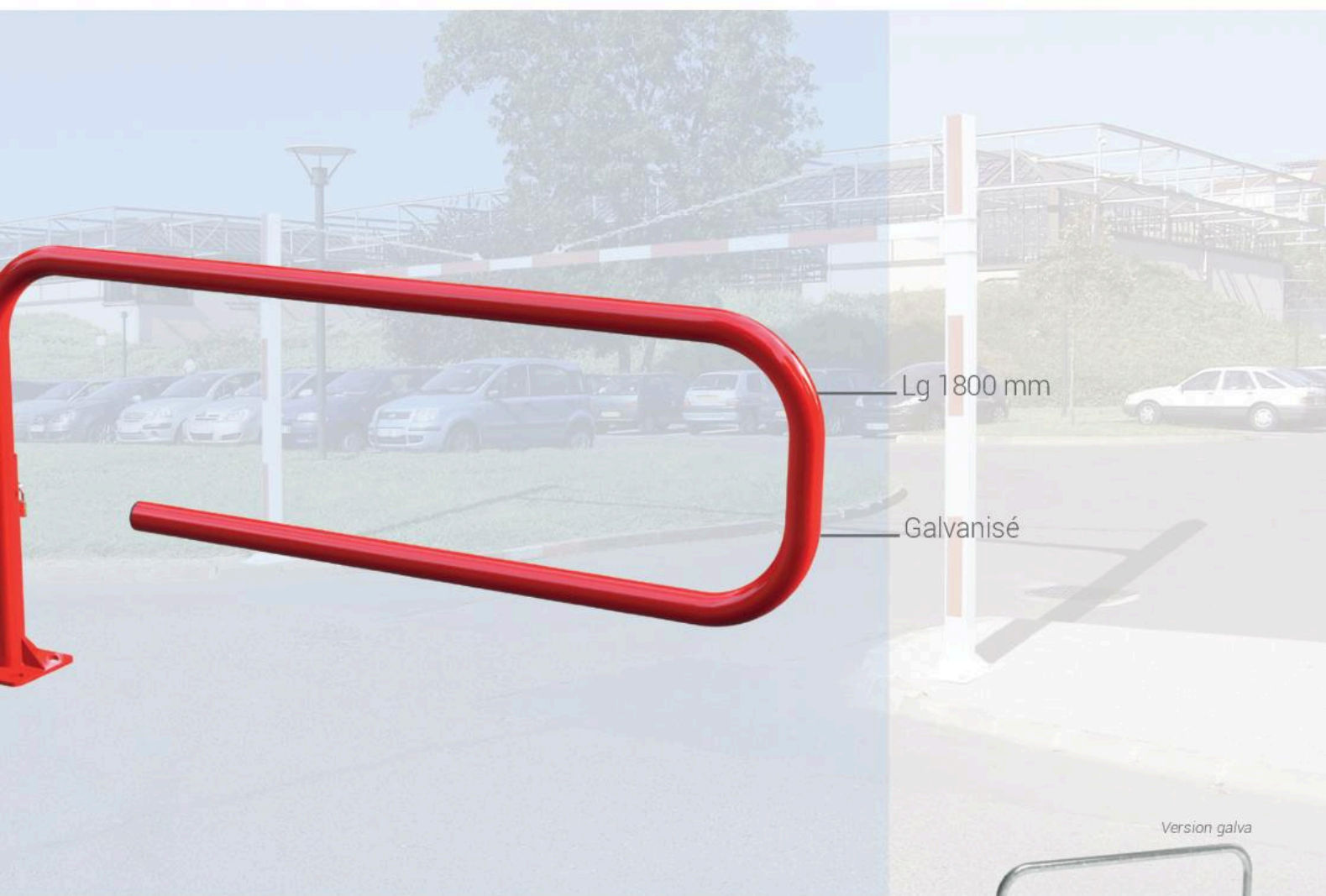

CARACTÉRISTIQUES TECHNIQUES

- > Longueur : 1800 mm
- > Structure : tube acier Ø 60 mm avec bouchon noir
- > Système d'ouverture : pivot assuré dans le tube extérieur
- > Fermeture : par goupille Ø 16 mm et cadenas fourni
- > Blocage possible à 90° en position ouverte

RECOMMANDATIONS DE POSE

- > Fixation sur platine 200 x 200 mm avec goussets de renfort
- > Le kit de pose indépendant de la barrière vous offre l'opportunité de préparer vos massifs de scellement de façon anticipée

RÉFÉRENCES

Barrière galva	203125
Barrière peint sur galva	203128
Kit de pose NOUVEAUTÉ	203601

SCHÉMA

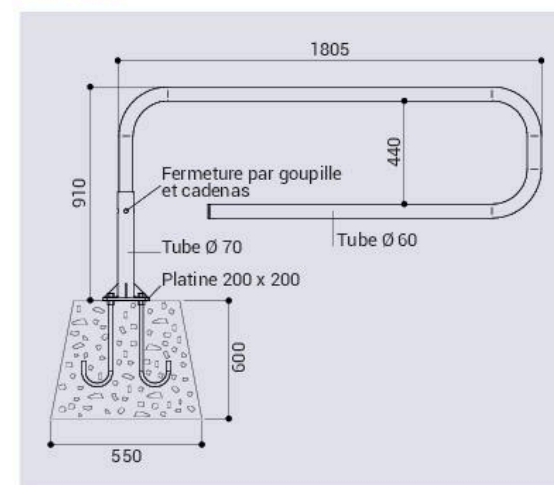

Réf. 203128



Réf. 203125



Réf. 203128

FINITION PEINTURE

> Acier galvanisé ou peint sur galva selon nos coloris



Barrière tournante **DÉCORATIVE**

>> Nouveau : kit de pose indépendant disponible <<

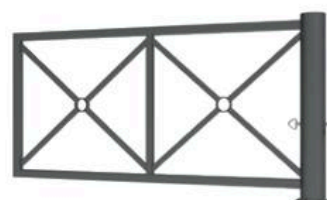
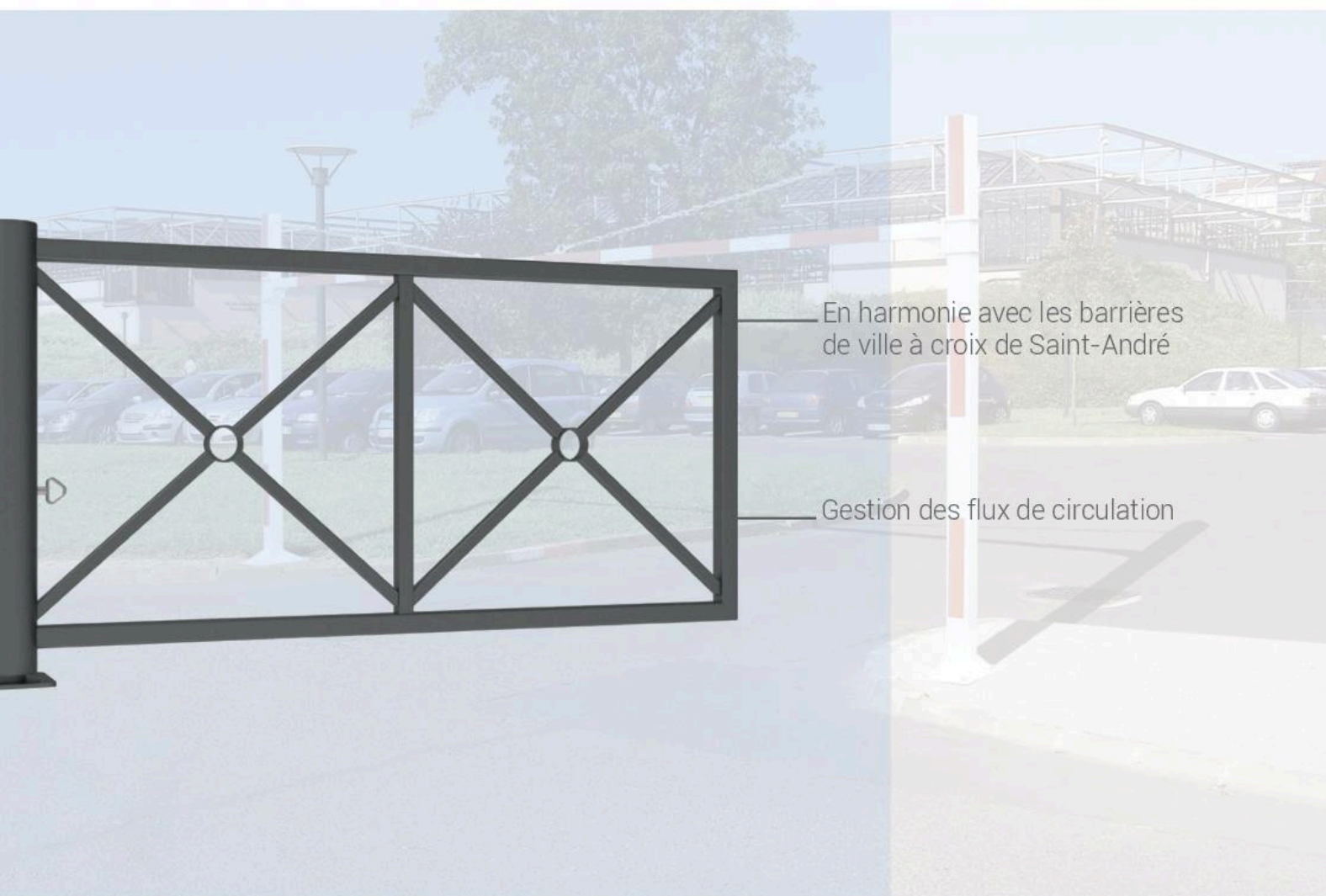

CARACTÉRISTIQUES TECHNIQUES

- > Longueur : 2010 mm
- > Structure : tubes acier 50 x 50 mm et 30 x 30 mm
- > Système d'ouverture : fût monté sur pivot
- > Fermeture : par goupille Ø 20 mm et cadenas (fournis)
- > Blocage possible à 90° en position ouverte

RECOMMANDATIONS DE POSE

- > Fixation sur platine 200 x 200 mm
- > Le kit de pose indépendant de la barrière vous offre l'opportunité de préparer vos massifs de scellement de façon anticipée

OPTION

- > Fermeture par clé triangle de 11 ou clé triangle de 14 prisonnière

RÉFÉRENCES

Barrière tournante Décorative	203129
Kit de pose NOUVEAUTÉ	203601

SCHÉMA

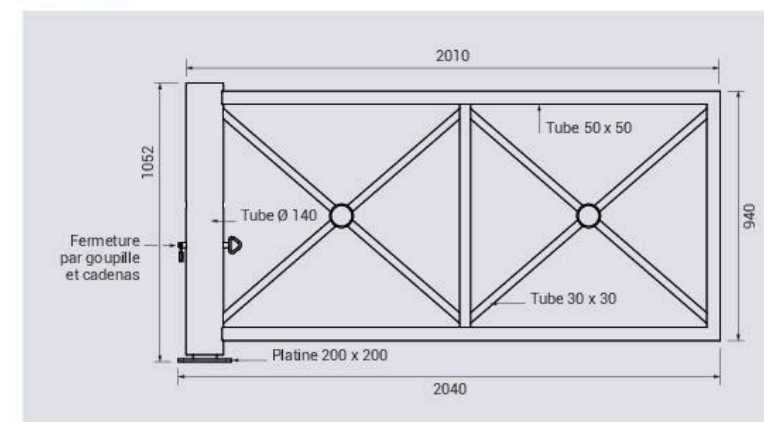

FINITION PEINTURE

- > Acier peint sur galva selon nos coloris

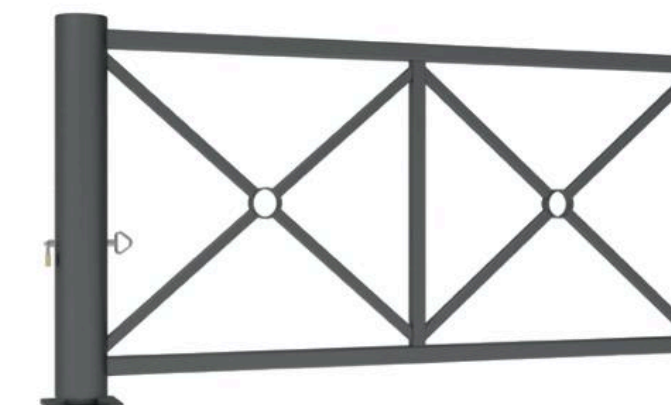

RALENTISSEUR

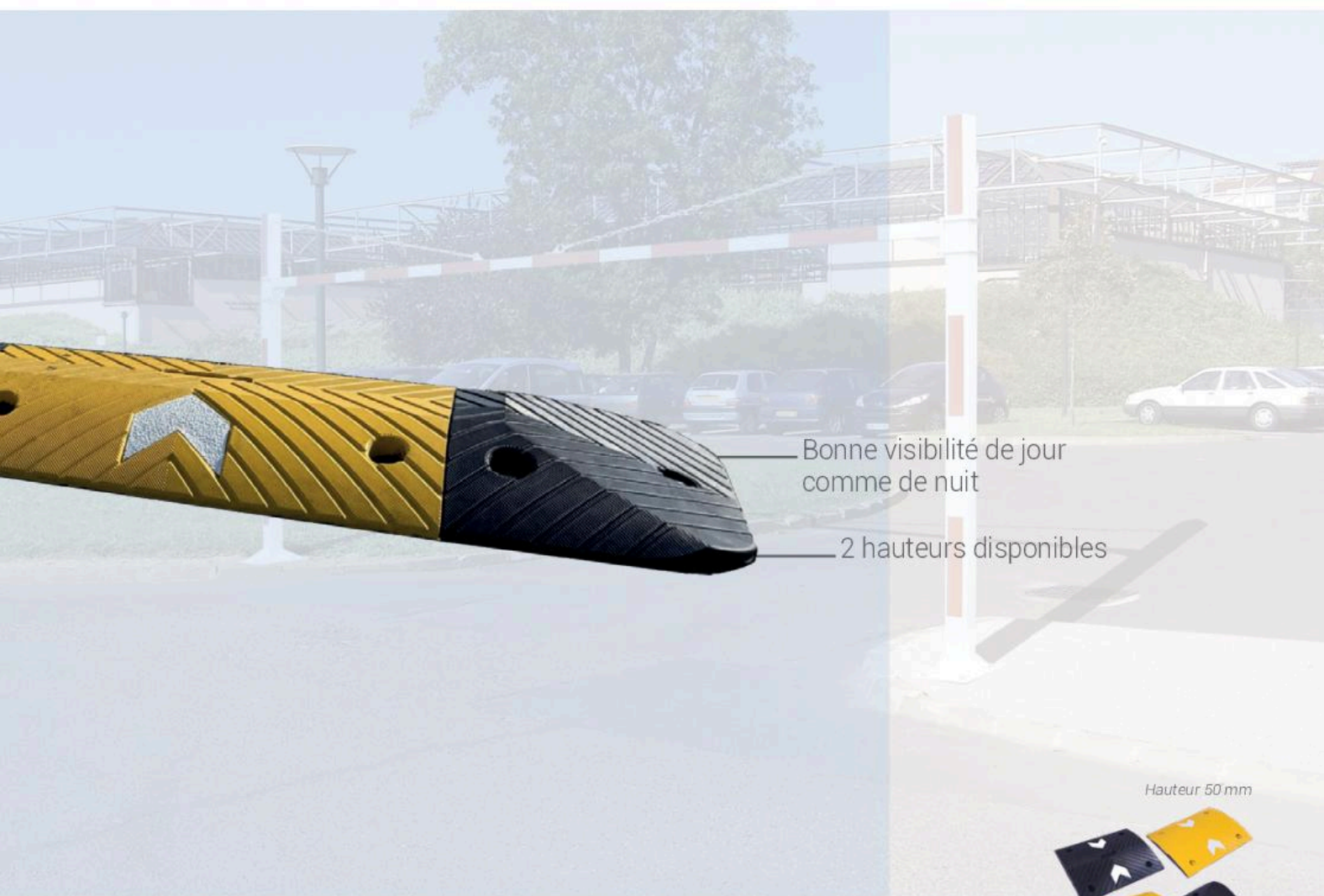

Hauteur 50 mm



Hauteur 75 mm



CARACTÉRISTIQUES TECHNIQUES

- > Structure : produit de qualité supérieure en caoutchouc
- > Version standard : jaune ou noir, hauteur 50 ou 75 mm
- > Bonne visibilité de jour comme de nuit grâce à l'alternance de modules jaune et noir
- > Tenir compte de la réglementation en vigueur selon le lieu d'implantation



Réf. 111523 + 111524 + 111525

RECOMMANDATIONS DE POSE

- > Fixation par boulons à expansion (non fournis)



Réf. 111523 + 111524 + 111525

RÉFÉRENCES

	Jaune	Noir
Version standard – haut. 50 mm		
Ralentisseur module central (l'unité) – long. 500 x larg. 400 mm	111523	111524
Ralentisseur extrémités (la paire) – 2 x long. 250 x larg. 400 mm	111525	
Version standard – haut. 75 mm		
Ralentisseur module central (l'unité) – long. 500 x larg. 400 mm	111533	111534
Ralentisseur extrémités (la paire) – 2 x long. 250 x larg. 400 mm	111535	
Option boulons à expansion pour haut. 50 et 75 mm (lot de 20 pièces)	111565	



Hauteur 50 mm



Hauteur 75 mm

FINITION PEINTURE

- > Caoutchouc jaune ou noir



Jaune



Noir

Passage couvert VOÛTE "M" bardages en polycarbonate et en verre

>> Nouveau : disponible avec bardages latéraux en verre <<
>> Changement de références <<



CARACTÉRISTIQUES TECHNIQUES

- > Dimensions :
largeur 2170 x longueur 2500 x hauteur 2835 mm
- > Poteaux : carrés en tube acier 80 x 80 mm
- > Voûte : traverses en tubes aluminium 40 x 60 mm et gouttières en aluminium, peintes selon nos coloris, voûte en polycarbonate alvéolaire épaisseur 6 mm traité anti-UV
- > Éclairage LED pour passage avec bardages en polycarbonate uniquement : ruban de LED intégré à la structure et monté en usine. Alimentation : 220 V, branchement à réaliser par un professionnel (disjoncteur non fourni)
- > Extension : module complémentaire, lg 2500 mm

RECOMMANDATIONS DE POSE

- > Pose sur platines galva, pieds réglables en hauteur, chevilles à expansion fournies

OPTIONS

- > Bardage latéral en polycarbonate : cadre profilé aluminium et vitrage en polycarbonate alvéolaire épaisseur 10 mm, traité anti-UV
- > Bardages latéraux en verre : verre sécurisé épaisseur 8 mm

RÉFÉRENCES

	Sans éclairage LED intégré	Avec éclairage LED intégré
Passage couvert Voûte "M" - bardages en polycarbonate		
Passage couvert - module initial	599802	599802L
Passage couvert - module complémentaire	599803	599803L
Options		
Bardage latéral en polycarbonate pour passage couvert initial (pour 1 côté)	599810	-
Bardage latéral en polycarbonate pour passage couvert complémentaire (pour 1 côté)	599811	-
Passage couvert Voûte "M" - bardages en verre NOUVEAUTÉ		
Passage couvert - module initial	599804	-
Passage couvert - module complémentaire	599805	-
Bardage latéral en verre pour passage couvert initial (pour 1 côté)	599812	-
Bardage latéral en verre pour passage couvert complémentaire (pour 1 côté)	599813	-

FINITION PEINTURE

- > Acier peint sur galva selon nos coloris



Réf. 529255 + 529256

SCHEMA

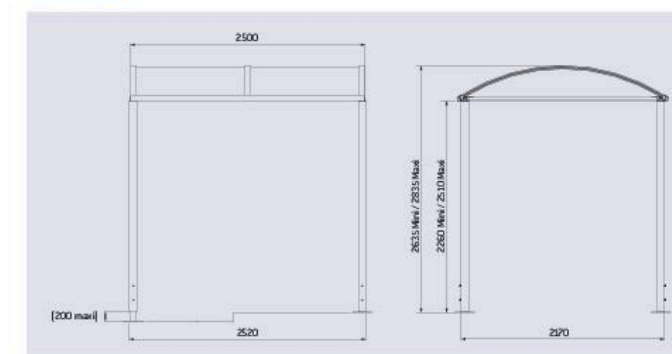

Réf. 529255 + 529256



Passage couvert VOÛTE "L"



CARACTÉRISTIQUES TECHNIQUES

- > Dimensions : largeur 2830 x longueur 2500 x hauteur 2796 mm
- > Poteaux : carrés en tube acier 80 x 80 mm
- > Voûte : traverses en tubes aluminium 60 x 40 mm et gouttières en aluminium, peintes selon nos coloris, voûte en polycarbonate alvéolaire épaisseur 10 mm traité anti-UV
- > Extension : module complémentaire, lg 2520 mm



Réf. 599006 + 599007

RECOMMANDATIONS DE POSE

- > Pose sur platines galva, pieds réglables en hauteur, chevilles à expansion fournies

OPTIONS

- > Bardages de fond et latéraux : cadre profilé aluminium et vitrage en polycarbonate alvéolaire épaisseur 10 mm, traité anti-UV
- > Éclairage LED : LED monté sur tube aluminium, à fixer. Alimentation 220V, branchement à réaliser par un professionnel (disjoncteur non fourni)

RÉFÉRENCES

Passage couvert - module initial	599806
Passage couvert - module complémentaire	599807
Options	
Bardage latéral pour passage couvert initial et complémentaire (pour 1 côté)	599814
Option éclairage LED	509041

FINITION PEINTURE

- > Acier peint sur galva selon nos coloris



SCHÉMA

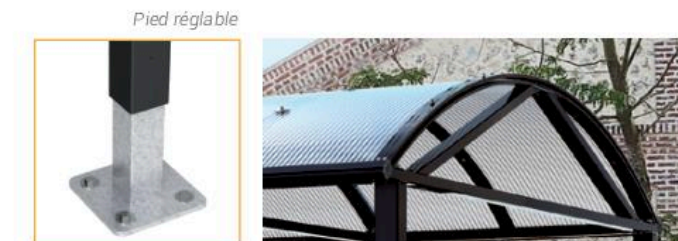
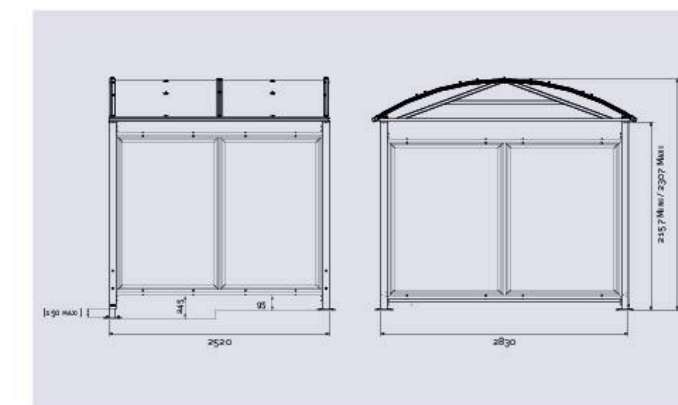

AMÉNAGEMENT DE LA RUE / Potelet Carrefour

>> Potelets Ø 168 mm changent en Ø 160 mm <<
>> Nouvelles références <<

RÉFÉRENCES CONCERNÉES

Potelet Ø 160 mm - Galva	204680
Potelet Ø 160 mm - Peint sur galva	204681
Potelet Ø 160 mm - Peint sur zinc	204682



AMÉNAGEMENT DE LA RUE / Fourreau d'amovibilité verrouillable pour potelet

>> Fourreau pour potelet disponible en Ø 160 mm <<

RÉFÉRENCE CONCERNÉE

Fourreau d'amovibilité pour potelet Ø 160 mm	206562
--	--------



STATIONS BUS / Station bus Modulo

>> Éclairage LED disponible pour la station bus Modulo <<

RÉFÉRENCE CONCERNÉE

Éclairage LED	509041
---------------	--------



SOLUTIONS VÉLOS & MOTOS / Support vélos Éco

>> Emplacements pour les roues plus larges <<

RÉFÉRENCE CONCERNÉE

Support vélos Éco	204701
-------------------	--------

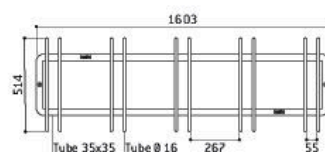

ESPACES VERTS / Ligne Silaos®, bancs et banquettes Venise, Kub., Lublin et Pagode

>> Version acier et bois : disponible en finition bois brute <<

RÉFÉRENCES CONCERNÉES

Ligne Silaos®	
Banc - Long. 600 mm - 5 lames - Sans accoudoir	209500
Banc - Long. 600 mm - 5 lames - Avec accoudoir	209510
Banc - Long. 600 mm - 6 lames - Sans accoudoir	209600
Banc - Long. 600 mm - 6 lames - Avec accoudoir	209610
Banc - Long. 1200 mm - 5 lames - Sans accoudoir	209501
Banc - Long. 1200 mm - 5 lames - Avec accoudoir	209511
Banc - Long. 1200 mm - 6 lames - Sans accoudoir	209601
Banc - Long. 1200 mm - 6 lames - Avec accoudoir	209611
Banc - Long. 1800 mm - 5 lames - Sans accoudoir	209502
Banc - Long. 1800 mm - 5 lames - Avec accoudoir	209512
Banc - Long. 1800 mm - 6 lames - Sans accoudoir	209602
Banc - Long. 1800 mm - 6 lames - Avec accoudoir	209612
Fauteuil spécial Senior	209620
Banc spécial Senior- Long. 1200 mm	209621
Banc spécial Senior- Long. 1800 mm	209622
Banquette - Long. 1200 mm	209631
Banquette - Long. 1800 mm	209632
Banc tour d'arbre - Ø int. 1000 mm	209648
Banc tour d'arbre - Ø int. 2000 mm	209649
Chaise longue - Long. 600 mm - 1 place - Sans accoudoir	209640
Chaise longue - Long. 600 mm - 1 place - Avec accoudoir	209642
Chaise longue - Long. 1200 mm - 2 places - Sans accoudoir	209641
Chaise longue - Long. 1200 mm - 2 places - Avec accoudoir	209643
Chaise longue - Long. 1800 mm - 3 places - Sans accoudoir	209660
Chaise longue - Long. 1800 mm - 3 places - Avec accoudoir	209661
Banc et banquette Venise	
Banc Venise	209416
Banquette Venise	209169
Bancs et banquettes Kub.	
Banc - Long. 450 mm	306394
Banc - Long. 1200 mm	306380
Banc - Long. 1800 mm	306384
Banquette - Long. 450 mm	306397
Banquette - Long. 1200 mm	306390
Banquette - Long. 1800 mm	306392
Banc Lublin	
Banc Lublin	209484
Banc et banquette Pagode	
Banc Pagode	299444
Banquette Pagode	299193



ESPACES VERTS / Banc et banquette Riga et banc Mora

>> Version bois exotique : disponible en finition bois brute <<

RÉFÉRENCES CONCERNÉES

Banc et banquette Riga	
Banc Riga - Version bois exotique	209415
Banquette Riga - Version bois exotique	209186
Banc Mora - Version bois exotique	
	209480



ESPACES VERTS / Table de pique-nique Silaos® et Séville

>> Version acier et bois : disponible en finition bois brute <<

RÉFÉRENCES CONCERNÉES

Ligne Silaos®	
Ensemble de pique-nique - Table + 2 banquettes	209650
Ensemble de pique-nique - Table seule	209651
Table Séville	
Table Séville standard	209468
Table Séville pour personne à mobilité réduite	209469



ESPACES VERTS / Corbeilles Cologne (60 litres), Séville, Silaos® et Kub.

>> Version bois : disponible en finition bois brute <<

RÉFÉRENCES CONCERNÉES

Corbeille Cologne - 60 litres	208063
Corbeille Séville	
Corbeille version octogonale - sans seau	208068
Corbeille version octogonale - avec seau	208059
Corbeille version rectangulaire - sans seau	208067
Corbeille Silaos®	
Corbeille version acier et bois - Avec cendrier - Scellement direct	594147
Corbeille version acier et bois - Avec cendrier - Sur platines	594157
Corbeille version acier et bois - Sans cendrier - Scellement direct	594145
Corbeille version acier et bois - Sans cendrier - Sur platines	594155
Corbeille Kub.	
Corbeille version acier et bois - sans couvercle	306489
Corbeille version acier et bois - avec couvercle	306488



ESPACES VERTS / Bacs à palmier Silaos®, Sarlat et Kub.

>> Version acier et bois : disponible en finition bois brute <<

RÉFÉRENCES CONCERNÉES

Bac à palmier Silaos®	
Bac à palmier version acier et bois - Intérieur tôle galva - 800 x 800 x 700 mm	201730
Bac à palmier version acier et bois - Intérieur tôle galva - 1000 x 1000 x 800 mm	201731
Bac à palmier version acier et bois - Bac acier amovible avec anneaux inclus - 800 x 800 x 700 mm	201732
Bac à palmier version acier et bois - Bac acier amovible avec anneaux inclus - 1000 x 1000 x 800 mm	201733
Bac à palmier Sarlat	
Bac à palmier - Intérieur tôle galva - 880 x 880 x 855 mm	201277
Bac à palmier - Bac acier amovible avec anneaux inclus - 880 x 880 x 855 mm	201175
Bac à palmier - Intérieur tôle galva - 1060 x 1060 x 960 mm	201278
Bac à palmier - Bac acier amovible avec anneaux inclus - 1060 x 1060 x 960 mm	201176
Bac à palmier - Intérieur tôle galva - 1230 x 1230 x 1085 mm	201279
Bac à palmier - Bac acier amovible avec anneaux inclus - 1230 x 1230 x 1085 mm	201177
Bac à palmier Kub. - version acier et bois	
	306422



MAÎTRISE D'ACCÈS ET PARKING / Bavette limiteur de hauteur

>> Changement de longueur : 1478 mm <<

RÉFÉRENCE CONCERNÉE

Bavette limiteur de hauteur	202601
-----------------------------	--------



MAÎTRISE D'ACCÈS ET PARKING / Bloc parking Classique

>> Changement de longueur : 815 mm <<

>> Nouvelles références <<

RÉFÉRENCES CONCERNÉES

Ouverture par clés différentes	204831
Ouverture par clés identiques	204832



MAÎTRISE D'ACCÈS ET PARKING / Étrier de protection Ø 35 et Ø 60 mm

>> Changement de hauteur en scellement direct : hauteur 683 mm pour Ø 60 mm et hauteur 675 mm pour Ø 35 mm <<

>> Changement de la hauteur de scellement conseillé : 180 mm <<

RÉFÉRENCES CONCERNÉES

Tube Ø 35 mm - Galva	201020
Tube Ø 35 mm - Peint sur galva	201021
Tube Ø 60 mm - Galva	201030
Tube Ø 60 mm - Peint sur galva	201031



MAÎTRISE D'ACCÈS ET PARKING / Passage couvert Milan

>> Nouvelles références <<

RÉFÉRENCES CONCERNÉES

Passage couvert – module initial	599800
Passage couvert – module complémentaire	599801
Bardage latéral pour passage couvert initial (pour 1 côté)	599810
Bardage latéral pour passage couvert complémentaire (pour 1 côté)	599811



MAÎTRISE D'ACCÈS ET PARKING / Poteau de protection

>> Potelets Ø 168 mm changent en Ø 160 mm <<

RÉFÉRENCES CONCERNÉES

Potelet Ø 160 mm - Galva	294681
Potelet Ø 160 mm - RAL standard	294680
Potelet Ø 160 mm - RAL 1021 + bandes noires collées	294689



Réf.	DÉSIGNATION	Pommeaux	Dimensions	Poids en kg	TARIF PUBLIC H.T. (€)	Délais d'expédition : disponible ou nombre de semaines	
						Coloris	Délais
SOLUTIONS VÉLOS & MOTOS							
SUPPORTS ET APPUIS VÉLOS							
SUPPORTS VÉLOS CONVIVIALE®							
207385	SUPPORT VÉLOS CONVIVIALE® - MODULE INITIAL + 3 GRIFFES FOURNIES					Supprimé de l'offre 2025	
207386	SUPPORT VÉLOS CONVIVIALE® - MODULE COMPLÉMENTAIRE + 3 GRIFFES FOURNIES						
207387	SUPPORT VÉLOS CONVIVIALE® - GRIFFE SUPPLÉMENTAIRE (l'unité)						
APPUIS VÉLOS KUB. & SILAOS®							
306496	APPUI VÉLOS KUB. ACIER					Supprimé de l'offre 2025	
306497	APPUI VÉLOS KUB. ACIER ET BOIS - FINITION LASURÉ "CHÊNE CLAIR" OU "ACAJOU"						
207396	APPUI VÉLOS SILAOS® BOIS FINITION LASURÉ "CHÊNE CLAIR" OU "ACA JOU" PEINT SUR GALVA					Supprimé de l'offre 2025	
VITRINES ET AFFICHAGE							
VITRINES EXTÉRIEURES							
VITRINE TRADITION - ÉPAISSEUR 30 mm							
505061	VITRINE TRADITION SIMPLE BATTANT - 4 A4 - AVEC BANDEAU TITRE INTÉRIEUR	ANODISÉ	H 750 x 550 mm			Supprimé de l'offre 2025	
405061		PEINT					
505062	VITRINE TRADITION SIMPLE BATTANT - 6 A4 - AVEC BANDEAU TITRE INTÉRIEUR	ANODISÉ	H 800 x 750 mm			Supprimé de l'offre 2025	
405062		PEINT					
505063	VITRINE TRADITION SIMPLE BATTANT - 8 A4 - AVEC BANDEAU TITRE INTÉRIEUR	ANODISÉ	H 830 x 980 mm			Supprimé de l'offre 2025	
405063		PEINT					
505064	VITRINE TRADITION SIMPLE BATTANT - 9 A4 - AVEC BANDEAU TITRE INTÉRIEUR	ANODISÉ	H 1100 x 750 mm			Supprimé de l'offre 2025	
405064		PEINT					
VITRINES INTÉRIEURES							
VITRINE RÉFÉRENCE - ÉPAISSEUR 30 mm							
405081	VITRINE RÉFÉRENCE SIMPLE BATTANT - 2 A4	PEINT	H 400 x 550 mm			Supprimé de l'offre 2025	
405082	VITRINE RÉFÉRENCE SIMPLE BATTANT - 4 A4	PEINT	H 750 x 550 mm				
405083	VITRINE RÉFÉRENCE SIMPLE BATTANT - 6 A4	PEINT	H 750 x 750 mm			Supprimé de l'offre 2025	
405084	VITRINE RÉFÉRENCE SIMPLE BATTANT - 9 A4	PEINT	H 1050 x 750 mm				
VITRINE COULISSANTE CLASSIQUE - ÉPAISSEUR 60 mm							
413000	VITRINE COULISSANTE CLASSIQUE - 8 A4	PEINT	H 750 x 1000 mm			Supprimé de l'offre 2025	
413001	VITRINE COULISSANTE CLASSIQUE - 12 A4	PEINT	H 750 x 1400 mm				
413002	VITRINE COULISSANTE CLASSIQUE - 24 A4	PEINT	H 1050 x 1800 mm			Supprimé de l'offre 2025	
413003	VITRINE COULISSANTE CLASSIQUE - 30 A4	PEINT	H 1050 x 2200 mm				
ESPACES VERTS							
BANCS ET BANQUETTES							
ESPACE DE REPOS KUB.							
306382	BANC KUB. - ACIER ET BOIS FACE A FACE FINITION LASURÉ "CHÊNE CLAIR" OU "ACAJOU"		1200 mm			Supprimé de l'offre 2025	

Réf.	DÉSIGNATION	Pommeaux	Dimensions	Poids en kg	TARIF PUBLIC H.T. (€)	Délais d'expédition : disponible ou nombre de semaines	
						Coloris	Délais
TABLES DE PIQUE-NIQUE							
TABLE DE PIQUE-NIQUE RIGA							
209473	TABLE DE PIQUE-NIQUE RIGA - SPÉCIALE PERSONNES À MOBILITÉ RÉDUITE - COMPACT FINITION "ACAJOU"		2000 mm			Supprimé de l'offre 2025	
CORBEILLES DE PROPRETÉ							
CORBEILLES LOFOTEN							
208174	CORBEILLE LOFOTEN ACIER ET BOIS - SANS SEAU		80 litres			Supprimé de l'offre 2025	
208173	CORBEILLE LOFOTEN ACIER ET BOIS - AVEC SEAU GALVA		80 litres			Supprimé de l'offre 2025	
208176	CORBEILLE LOFOTEN ACIER ET BOIS - AVEC SEAU PEINT SUR GALVA		80 litres			Supprimé de l'offre 2025	
CORBEILLE CONVIVIALE®							
208050	CORBEILLE CONVIVIALE® STANDARD		50 litres			Supprimé de l'offre 2025	
208155	CORBEILLE CONVIVIALE® VIGIPIRATE		50 litres			Supprimé de l'offre 2025	
MAÎTRISE D'ACCÈS ET PARKING							
PROTECTIONS							
PROTECTION D'ANGLE EN MOUSSE EVA							
111805	PROTECTION D'ANGLE EN MOUSSE EVA (ANGLE DROIT)		Ht 800 x l 90 x ép. 7 mm			Supprimé de l'offre 2025	
COUSSIN DE RALENTISSEMENT							
111610	COUSSIN DE RALENTISSEMENT MODULE CENTRAL		Lg 490 x Prof. 900 x Ht 50 mm			Supprimé de l'offre 2025	
111611	COUSSIN DE RALENTISSEMENT EXTRÉMITÉS					Supprimé de l'offre 2025	
INDUSTRIE ET TP							
PROTECTIONS D'ANGLES							
ANGLE DE PROTECTION EN TÔLE							
213202	ANGLE DE PROTECTION EN TÔLE - SUR PLATINES	PEINT SUR ZINC RAL 1021 + BANDES NOIRES	Ht 400 mm			Supprimé de l'offre 2025	
213210	ANGLE DE PROTECTION EN TÔLE - SUR PLATINES	PEINT SUR ZINC RAL 1021 + BANDES NOIRES	Ht 1200 mm			Supprimé de l'offre 2025	
BUTÉE DE QUAI							
111812	BUTÉE DE QUAI NOIRE		Lg 500 x l 150 x ht 100 mm			Supprimé de l'offre 2025	
PROTECTIONS							
LISSE DE PROTECTION AU SOL							
213910	LISSE DE PROTECTION AU SOL Ø 76 mm - SUR PLATINES	PEINTS SUR GALVA RAL 1021 + BANDES NOIRES	Lg 1800 mm			Supprimé de l'offre 2025	
PASSE CÂBLES							
111577	VIRAGE 45° POUR PASSE CÂBLE - 2 CÂBLES Ø 30 mm - JAUNE & NOIR					Supprimé de l'offre 2025	
BARRIÈRE EXTENSIBLE ACIER JAUNE ET NOIR							
100105	BARRIÈRE EXTENSIBLE DROITE ACIER - JAUNE ET NOIR		L 3000 x ht 1000 mm			Supprimé de l'offre 2025	
BALISAGE TEMPORAIRE & POTELET À RUBAN							
111381	BALISAGE TEMPORAIRE - KIT JAUNE ET NOIR (2 POTEAUX + CHAÎNE DE 2,5 M)		Ht 900 mm			Supprimé de l'offre 2025	
POTELET À RUBAN							
111390	POTELET À RUBAN EN ACIER FINITION INOX	RUBAN NOIR	Ht 1000 mm			Supprimé de l'offre 2025	
111393	POTELET À RUBAN EN ACIER FINITION NOIRE	RUBAN NOIR	Ht 1000 mm			Supprimé de l'offre 2025	

Tous les produits PROCITY® à portée de clic !

Catalogue produits, actualités, contact avec nos équipes.



NOUVEAUTÉ

- Faites **vivre nos produits en 3 dimensions**.
- Configurez et visualisez **les produits** (dimensions, RAL, options...).
- Découvrez **nos nouveautés**.
- Obtenez **des informations techniques**.
- Etablissez **vos devis en ligne**.



Téléchargez notre application de réalité augmentée PROCITY STUDIO



NOUVEAUTÉS

2025



PROCITY[®]

www.procity.eu

Mobilier urbain | Protection | Affichage

FABRICATION FRANÇAISE

Décembre 2024 - Version 2